



קטלוג אביזרים

לסדרה BS-90

מהדורה 1.5

מקרא לגוונים:

	R	RAL
R	W	White
	B	Black
A		Anodiz
S		Special
M.F.		

פרק 1

<u>עמוד:</u>	<u>תאור:</u>
1.03	גלגלים
1.04	סגרים
1.06	ידיות
1.07	מנגנון נעילה רב נקודתי
1.10	אביזרים נלווים
1.13	אטמים צורתיים וקוביות מוקצפות
1.14	אטמים
2.00	הוראות פינויים והרכבה למנגנון נעילה

מהדורה	תיאור	סדרה	בליסניה BLISANIA
1.5	מידות פרופילים להרכבת אביזרים	BS-90	

כנף תחתון להרכבת גלגל

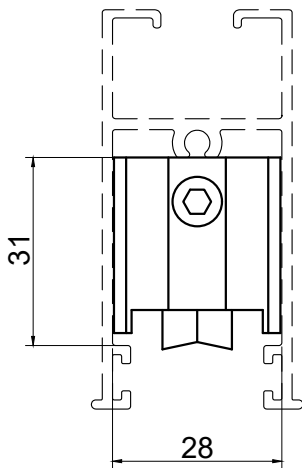

כנף צד להרכבת ידית

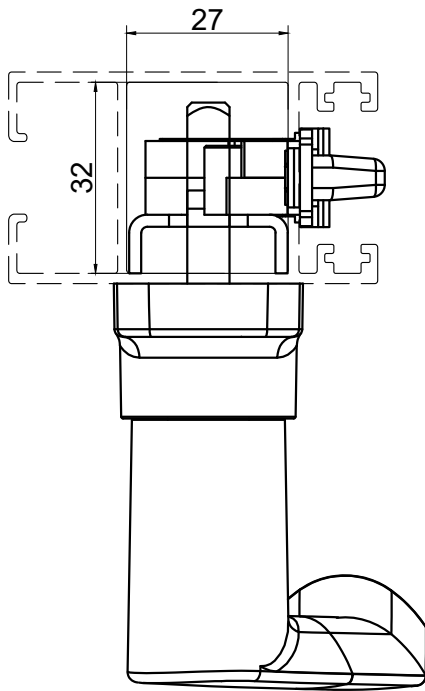

כנף צד להרכבת סגר

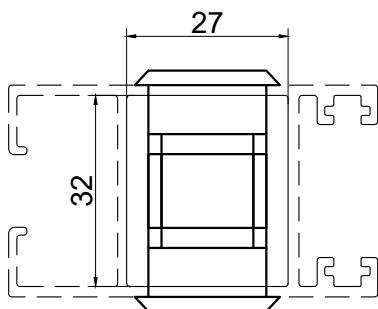

מק"ם	גוון	חומר	כמות באריזה
14200800	M.F	אלומיניום	20

תאור: סם גלגלים מיסב כפול, מתכוונן, עד 240 ק"ג

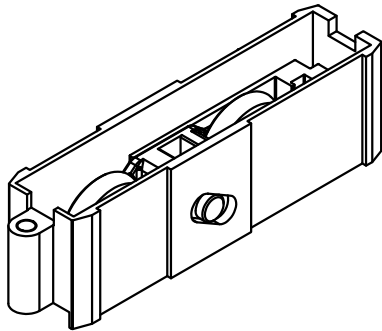

מק"ם	גוון	חומר	כמות באריזה
14201100	M.F	זמ"ק	10

תאור: סם גלגלים מיסב כפול, מתכוונן, עד 270 ק"ג

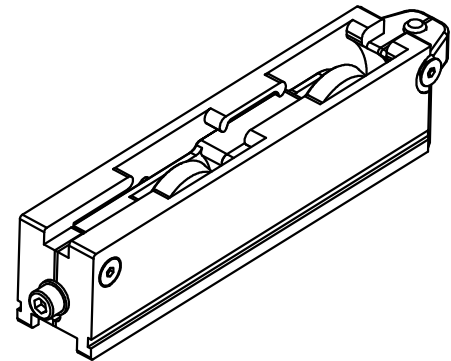

מק"ם	גוון	חומר	כמות באריזה
14201400	B	ניילון +6 סיבי זכוכית	10

תאור: סם גלגלים מיסב כפול, מתכוונן, עד 150 ק"ג

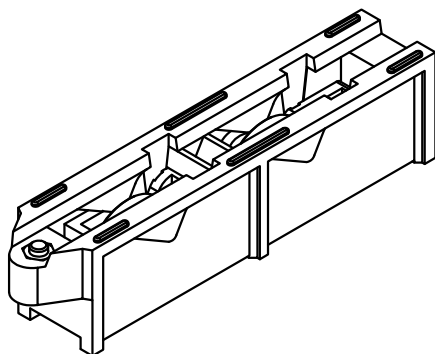

מק"ם	גוון	חומר	כמות באריזה
14200700	M.F	אלומיניום	20

תאור: סם גלגלים מיסב כפול, מתכוונן, עד 180 ק"ג

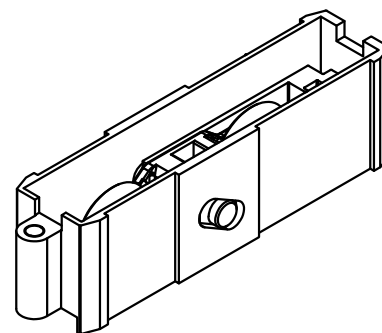

מק"ם	גוון	חומר	כמות באריזה
14300336	B	ניילון	50

תאור: סם גלגלים מיסב בודד, עד 40 ק"ג

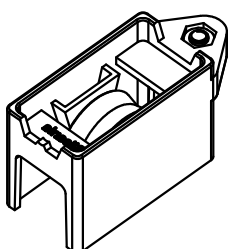

מק"ם	גוון	חומר	כמות באריזה
14200936	B	ניילון 6	30

תאור: סם גלגלים מיסב בודד, מתכוונן, 80 ק"ג

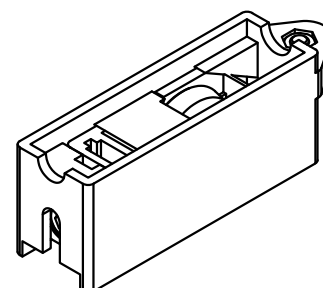

מק"ם	גוון	חומר	כמות באריזה
10400400	M.F/R/A/S	אלומיניום	50

תאור: דמי בודד BL4



מק"ם	גוון	חומר	כמות באריזה
14300136	M.F	ניילון	100

תאור: אביזרים לרשת קלה

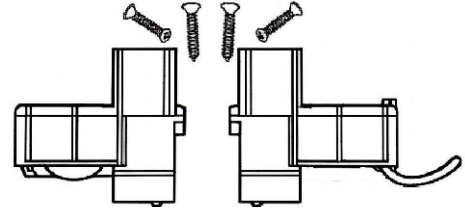

מק"ם	גוון	חומר	כמות באריזה
10103800	M.F/R/A/S	זמ"ק+אלומיניום	50

תאור: סגר BL-2 בטריקה + נגדי נשלף

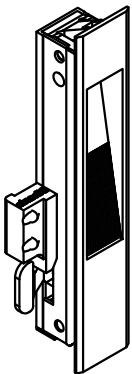

מק"ם	גוון	חומר	כמות באריזה
10100600	M.F/R/A/S	זמ"ק+אלומיניום	50

תאור: סגר קפיצי BL2 + נגדי נשלף

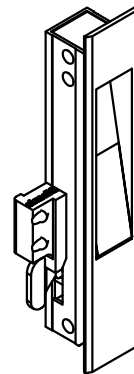

מק"ם	גוון	חומר	כמות באריזה
10102300	M.F/R/A/S	זמ"ק+אלומיניום	50

תאור: סגר כפול BL4 + נגדי נשלף

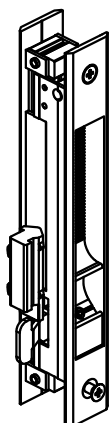

מק"ם	גוון	חומר	כמות באריזה
10400300	M.F/R/A/S	אלומיניום	50

תאור: דמי כפול BL4

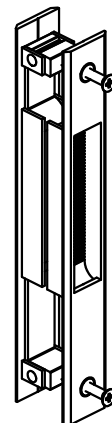

מק"ם	גוון	חומר	כמות באריזה
10101200	M.F/R/A/S	זמ"ק+אלומיניום	50

תאור: סגר כפול BL4 + מפתח + נגדי העשחלה

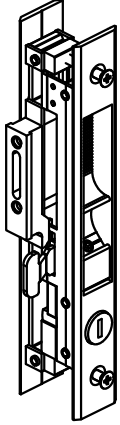

מק"ם	גוון	חומר	כמות באריזה
10100800	M.F/R/A/S	זמ"ק+אלומיניום	50

תאור: סגר כפול BL4 + נגדי העשחלה

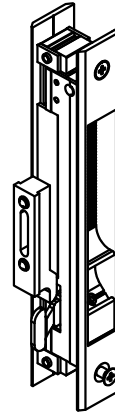

מק"ם	גוון	חומר	כמות באריזה
10103400	M.F/R/S	זמ"ק+אלומיניום	25

תאור: סגר BL6 שקוע למנגון רב נקודתי
מק"ם: 10921800,10921900

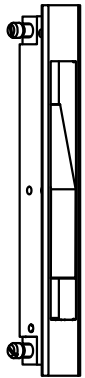

מק"ם	גוון	חומר	כמות באריזה
10102800	M.F/R/A/S	זמ"ק+אלומיניום	50

תאור: סגר BL4 למנגון רב נקודתי
מק"ם: 19300100,19300300,19302600,19302700



מק"ם	גוון	חומר	כמות באריזה
10204700	M.F/R/S	זמ"ק+ניילון+פלדה	10

תאור: ידית רומא לחלון פתיחה 3 מצבים

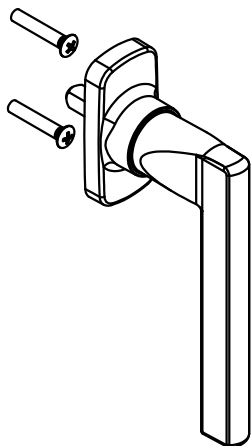

מק"ם	גוון	חומר	כמות באריזה
SL-3010D	M.F/R/A/S	זמ"ק+אלומיניום	50

תאור: סגר קפיצי סמוי למנגון רב נקודתי

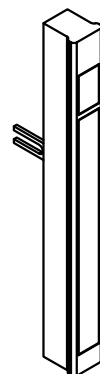

מק"ם	גוון	חומר	כמות באריזה
10204596	M.F/R/S	זמ"ק+ניילון+פלדה	10

תאור: ידית GEA לחלון פתיחה 3 מצבים + מפתח

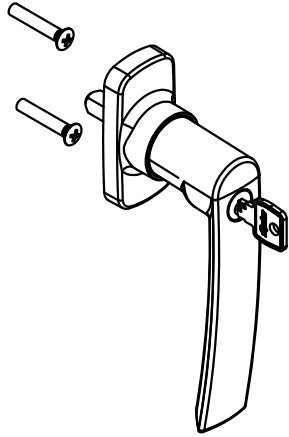

מק"ם	גוון	חומר	כמות באריזה
10204600	M.F/R/S	זמ"ק+ניילון+פלדה	10

תאור: ידית GEA לחלון פתיחה 3 מצבים

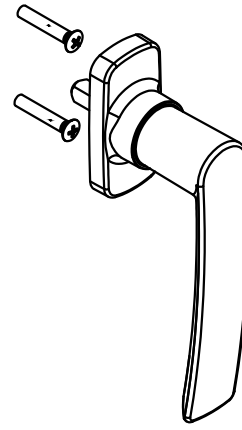

מק"ם	גוון	חומר	כמות באריזה
10204900	M.F/R/S	זמ"ק+ניילון+פלדה	10

תאור: ידית מוססת GEA לדלתות הזזה שמאל

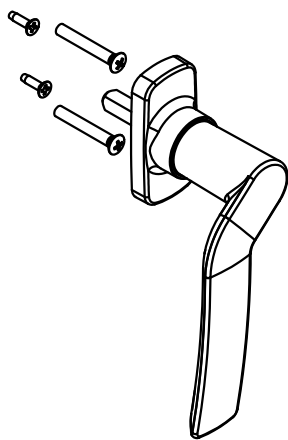

מק"ם	גוון	חומר	כמות באריזה
10204800	M.F/R/S	זמ"ק+ניילון+פלדה	10

תאור: ידית מוססת GEA לדלתות הזזה ימין

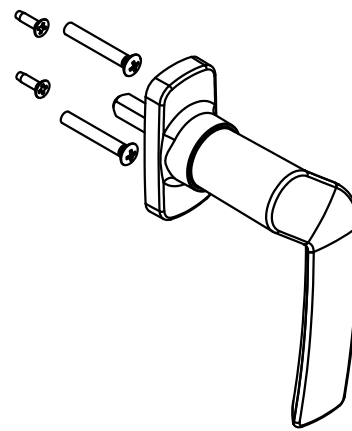

מק"ם	גוון	חומר	כמות באריזה
5040AL	M.F/R/S	זמ"ק+ניילון+פלדה	10

תאור: ידית מוססת חצי מהלך TWENTY לדלתות הזזה שמאל

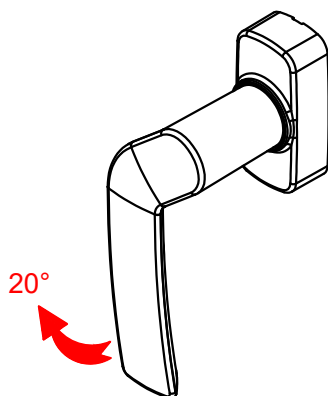

מק"ם	גוון	חומר	כמות באריזה
5040AR	M.F/R/S	זמ"ק+ניילון+פלדה	10

תאור: ידית מוססת חצי מהלך TWENTY לדלתות הזזה ימין

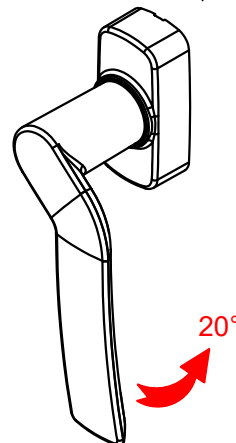

מק"ם	גוון	חומר	כמות באריזה
10921900	M.F	זמק+נירוסטה	25

תאור: סט אביזרים 3 נקודות נעילה לסגר BL6
מק"ם: 10103400

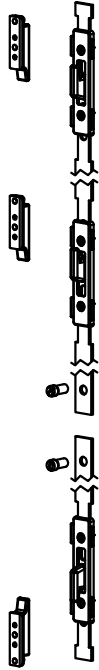

מק"ם	גוון	חומר	כמות באריזה
10921800	M.F	זמק+נירוסטה	25

תאור: סט אביזרים 2 נקודות נעילה לסגר BL6
מק"ם: 10103400

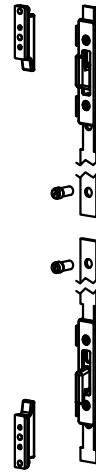

מק"ם	גוון	חומר	כמות באריזה
19302200	M.F	זמק+נירוסטה	6

תאור: סט מנגנון נירוסטה 3 נקודות נעילה+אביזרים, 1500 מ"מ לידית
מק"ם: 10204596,10204600,10204700,10204800,10204900

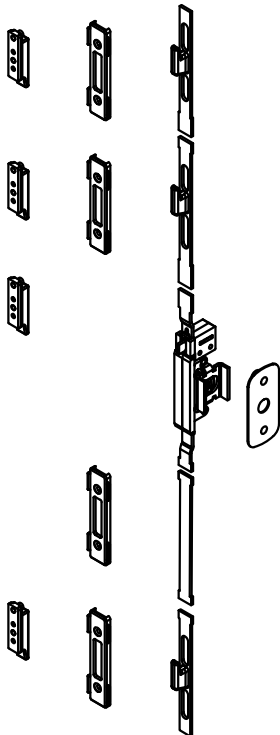

מק"ם	גוון	חומר	כמות באריזה
19302100	M.F	זמק+נירוסטה	6

תאור: סט מנגנון נירוסטה 2 נקודות נעילה+אביזרים, 600 מ"מ לידית
מק"ם: 10204596,10204600,10204700,10204800,10204900

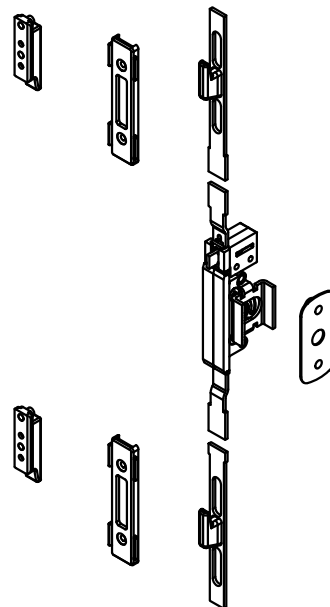

מק"ש	גוון	חומר	כמות באריזה
19905400	M.F	זמ"ק	10

תאור: סט אביזרים לחיבור מנגנון נעילה
מק"ש: 19300100

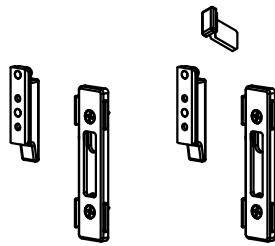

מק"ש	גוון	חומר	כמות באריזה
19300100	M.F	זמ"ק+נירוסטה	10

תאור: מנגנון נירוסטה 2 נקודות נעילה, 720 מ"מ לסגר BL4
מק"ש: 10102800



מק"ש	גוון	חומר	כמות באריזה
19905600	M.F	זמ"ק	10

תאור: סט אביזרים לחיבור מנגנון נעילה
מק"ש: 19300300

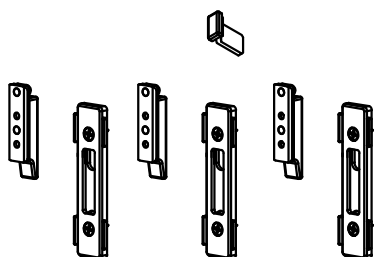

מק"ש	גוון	חומר	כמות באריזה
19300300	M.F	זמ"ק+נירוסטה	10

תאור: מנגנון נירוסטה 3 נקודות נעילה, 1500 מ"מ לסגר BL4
מק"ש: 10102800



מק"ש	גוון	חומר	כמות באריזה
19909800	M.F	זמ"ק	10

תאור: סט אביזרים לחיבור מנגנון נעילה, מק"ש :
מק"ש: 19302600

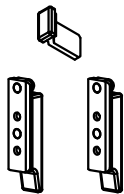

מק"ש	גוון	חומר	כמות באריזה
19302600	B	זמ"ק+אלומיניום	10

תאור:
מנגנון נעילה-השחלה 2 נקודות נעילה, 720 מ"מ לסגר BL4
מק"ש: 10102800

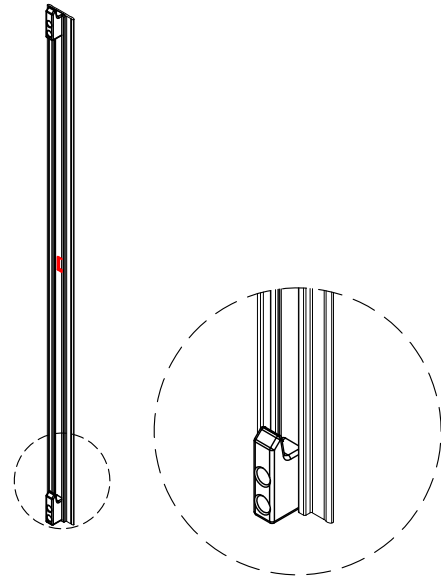

מק"ש	גוון	חומר	כמות באריזה
19909900	M.F	זמ"ק	10

תאור: סט אביזרים לחיבור מנגנון נעילה, מק"ש :
מק"ש: 19302700

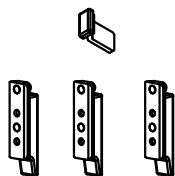

מק"ש	גוון	חומר	כמות באריזה
19302700	B	זמ"ק+אלומיניום	10

תאור:
מנגנון נעילה-השחלה 3 נקודות נעילה, 1500 מ"מ לסגר BL4
מק"ש: 10102800

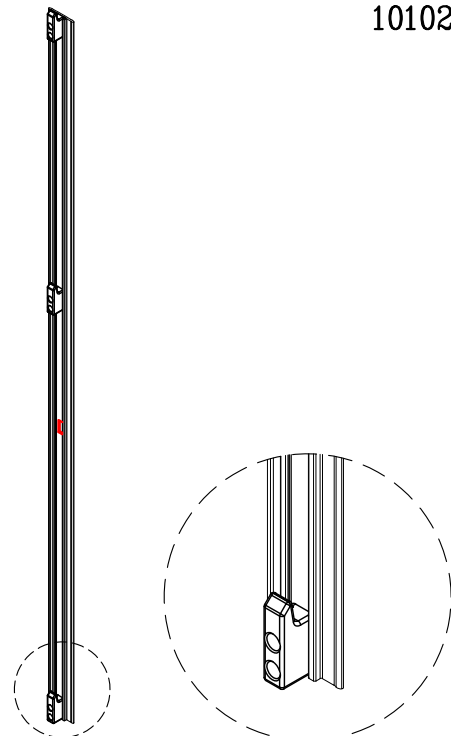

מק"ש	גוון	חומר	כמות באריזה
10900700	M.F	זמ"ק	50

תאור: נגדי נשלף נמוך – עבור מזוזה חלקה תוספת שתל למזוזה

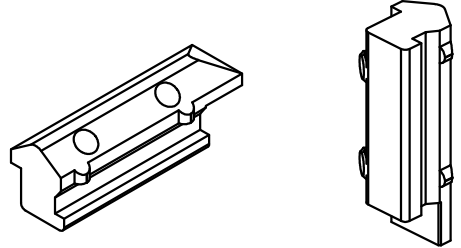

מק"ש	גוון	חומר	כמות באריזה
10900600	M.F	זמ"ק	50

תאור: נגדי נשלף גבוה – עבור מזוזה עם שתל

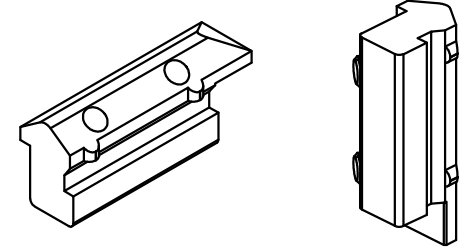

מק"ש	גוון	חומר	כמות באריזה
10900500	M.F	זמ"ק	50

תאור: נגדי השחלה

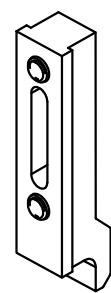

מק"ש	גוון	חומר	כמות באריזה

תאור:

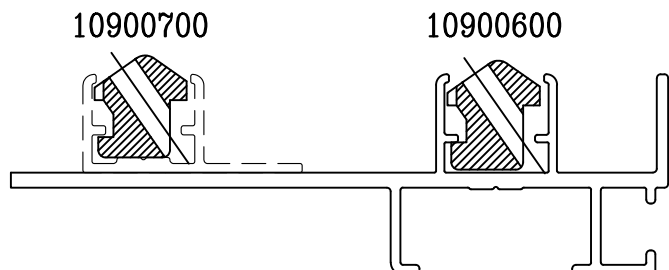

מק"ש	גוון	חומר	כמות באריזה
13300536	B	אלומיניום+ניילון	1

תאור: אטם פרצים למפגש כנפיים

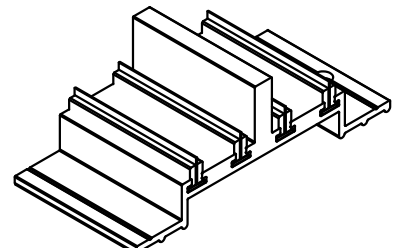

מק"ש	גוון	חומר	כמות באריזה
17300300	B	ניילון+6טיבי זנוכית	1

תאור: סט אטמי פרצים ומובילי כנפיים

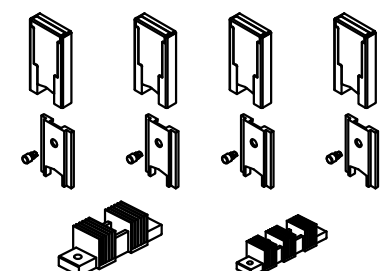

מק"ש	גוון	חומר	כמות באריזה
17100900	B	ניילון 6	1

תאור: פקק ניקוז – דלתית

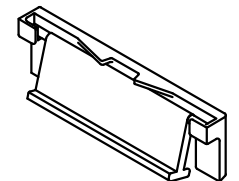

מק"ש	גוון	חומר	כמות באריזה
17100200	B	ניילון 6	1

תאור: פקק ניקוז – דלתית עם גגון

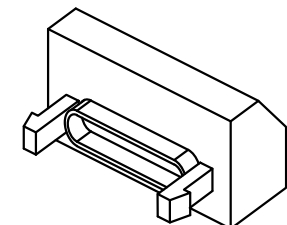

מהדורה	תיאור	סדרה	
1.5	אביזרים נלווים	BS-90	

מק"ם	גוון	חומר	כמות באריזה
13300200	M.F/R/S	אלומיניום	100

תאור: בולם כנף הזזה

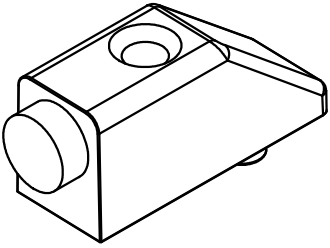

מק"ם	גוון	חומר	כמות באריזה
17200200	B	ניילון 6	1

תאור: כולא כנף לחלונות הזזה

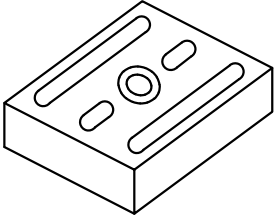

מק"ם	גוון	חומר	כמות באריזה
17100100	B	ניילון 6	1

תאור: פקק ניקוז קוטר 16 מ"מ

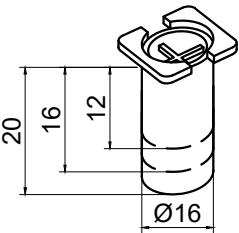

מק"ם	גוון	חומר	כמות באריזה
17100400	M.F	ניילון 6	2000

תאור: קליפון לתפיסת הלבשה

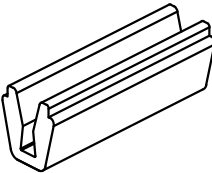

מק"ם	גוון	חומר	כמות באריזה
7112659	B	ניילון	

תאור: פקק לכנף מחוזקת לפרופילים :
מק"ם: 04171,04170

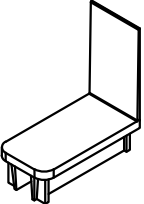

מק"ם	גוון	חומר	כמות באריזה
7112615	B	ניילון	

תאור: פקק לכנף מחוזקת לפרופילים :
מק"ם: 05899,03465

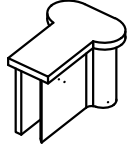

מק"ם	גוון	חומר	כמות באריזה

תאור:

מק"ם	גוון	חומר	כמות באריזה
7112629	B	ניילון	

תאור: פקק לכנף מחוזקת לפרופילים :
מק"ם: 02978

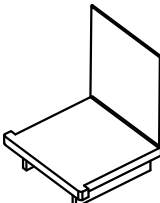

מהדורה

1.5

תיאור

אביזרים נלווים

סדרה

BS-90



מק"ש	גוון	חומר	כמות באריזה
15300600	M.F	זמ"ק	1

תאור: פינת תמונה לארגז מונובלוק

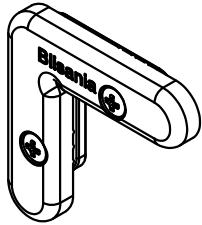

מק"ש	גוון	חומר	כמות באריזה
15200400	M.F	זמ"ק	250

תאור: פינת מתיחה חיבור ארגז תריס מידות 22.4x10.4

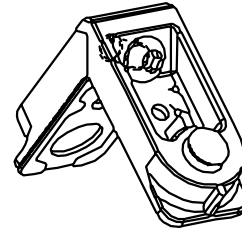

מק"ש	גוון	חומר	כמות באריזה
15300200	M.F	אלומיניום	1000

תאור: פינה שטוחה, 16.5x16.5, עובי 2 מ"מ

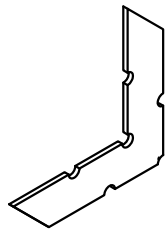

מק"ש	גוון	חומר	כמות באריזה
15103200	B	ניילון 6+טיבי זנכית	1

תאור: פינת חיבור ארגז תריס

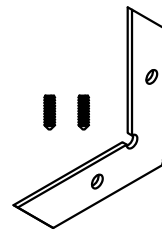

מק"ש	גוון	חומר	כמות באריזה
15300300	M.F	אלומיניום	800

תאור: פינה שטוחה, 16.5x16.5, עובי 3 מ"מ

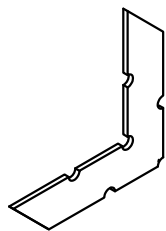

מק"ש	גוון	חומר	כמות באריזה
15300400	M.F	אלומיניום	1000

תאור: פינה שטוחה, 16.5x16.5, עובי 2.5 מ"מ

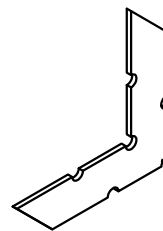

מק"ש	גוון	חומר	כמות באריזה
17100100	B	ניילון 6	1

תאור: פקק ניקוז קוטר 16 מ"מ

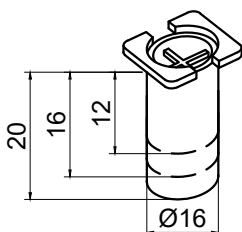

מק"ש	גוון	חומר	כמות באריזה
10102900	M.F/R/S	זמ"ק	100

תאור: סגר ביונט ארוך

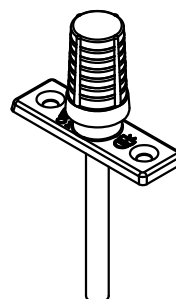

מק"ם	גוון	חומר	כמות באריזה
17500300	M.F	E.P.D.M	1

תאור: אטם צורתו מסילה תחתונה 3/2 נתיבים
מק"ם: 02981,06849

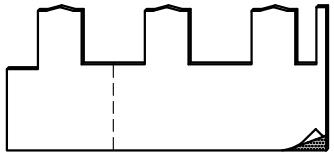

מק"ם	גוון	חומר	כמות באריזה
17501400	M.F	E.P.D.M	1

תאור: אטם צורתו מסילה עליונה 2 נתיבים
מק"ם: 06900,03477,03443

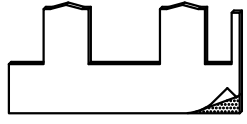

מק"ם	גוון	חומר	כמות באריזה
17501000	M.F	E.P.D.M	1

תאור: אטם צורתו מסילה תחתונה גובה 60 מ"מ 2 נתיבים
מק"ם: 06175

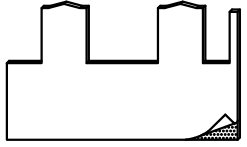

מק"ם	גוון	חומר	כמות באריזה
7112476	M.F	מוקצף E.P.D.M	1

תאור: קוביה מוקצפת מסילה תחתונה 2 נתיבים
מק"ם: 02981,06849

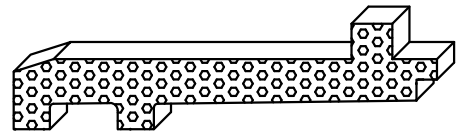

מק"ם	גוון	חומר	כמות באריזה
7112497	M.F	מוקצף E.P.D.M	1

תאור: קוביה מוקצפת למעבר לקבוע 2 נתיבים
מק"ם: 06899

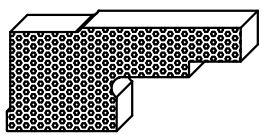

מק"ם	גוון	חומר	כמות באריזה
71118013	M.F	E.P.D.M	1

תאור: אטם צורתו למעבר לקבוע 2 נתיבים
מק"ם: 06899

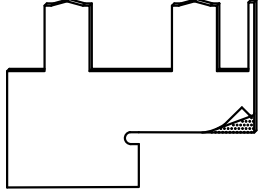

מק"ם	גוון	חומר	כמות באריזה
711243500	M.F	מוקצף E.P.D.M	1

תאור: קוביה מוקצפת לקבוע תחתון 2 נתיבים
מק"ם: 03966

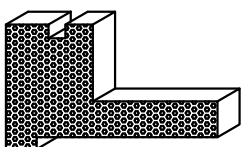

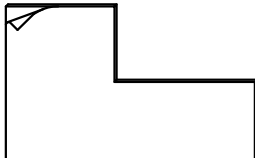

מק"ם	גוון	חומר	כמות באריזה
711185900	M.F	E.P.D.M	1

תאור: אטם צורתו קבוע תחתונה 2 נתיבים
מק"ם: 03966

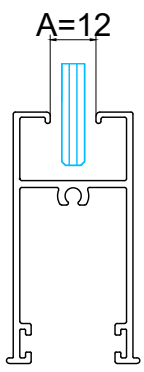
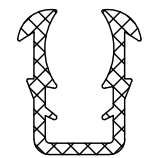
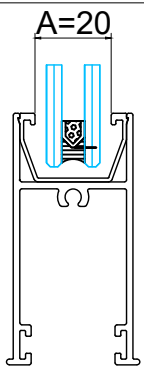
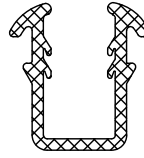
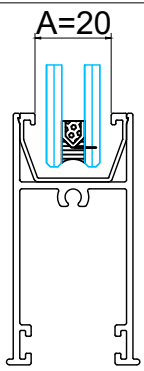
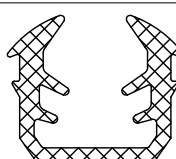
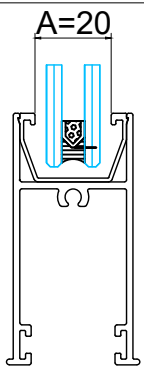
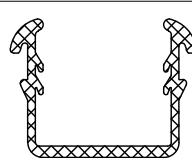
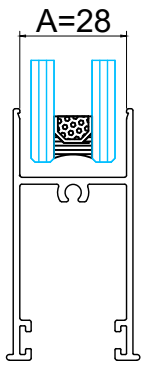
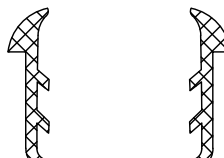
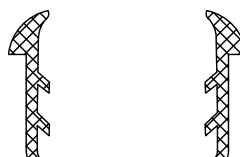
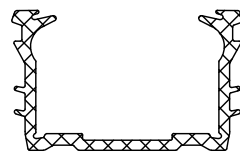
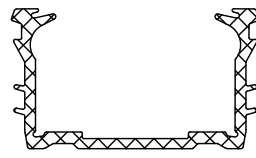
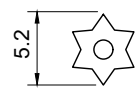

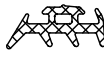
<p>A=מרווח בפרופיל</p> 		<p>מק"ם</p> <p>גוון</p> <p>חומר</p> <p>כמות באריזה מ"א</p>	<p>100</p> <p>E.P.D.M</p> <p>B</p>	<p>24102436</p>	
		<p>תאור: אטם זיגוג ט לזכוכית 6 מ"מ - מרווח בפרופיל 12 מ"מ</p>			
		<p>מק"ם</p> <p>גוון</p> <p>חומר</p> <p>כמות באריזה מ"א</p>	<p>250</p> <p>E.P.D.M</p> <p>B</p>	<p>24102136</p>	
		<p>תאור: אטם זיגוג ט לזכוכית 8 מ"מ - מרווח בפרופיל 12 מ"מ</p>			
		<p>מק"ם</p> <p>גוון</p> <p>חומר</p> <p>כמות באריזה מ"א</p>	<p>100</p> <p>E.P.D.M</p> <p>B</p>	<p>24102336</p>	
		<p>תאור: אטם זיגוג ט לזכוכית 10/12 מ"מ - מרווח בפרופיל 20 מ"מ</p>			
		<p>מק"ם</p> <p>גוון</p> <p>חומר</p> <p>כמות באריזה מ"א</p>	<p>100</p> <p>E.P.D.M</p> <p>B</p>	<p>711221501</p>	
		<p>תאור: אטם זיגוג ט לזכוכית 16/14 מ"מ - מרווח בפרופיל 20 מ"מ</p>			
		<p>מק"ם</p> <p>גוון</p> <p>חומר</p> <p>כמות באריזה מ"א</p>	<p>100</p> <p>E.P.D.M</p> <p>B</p>	<p>24102636</p>	
		<p>תאור: אטם זיגוג ט לזכוכית 18 מ"מ - מרווח בפרופיל 28 מ"מ</p>			
			<p>מק"ם</p> <p>גוון</p> <p>חומר</p> <p>כמות באריזה מ"א</p>	<p>100</p> <p>E.P.D.M</p> <p>B</p>	<p>24101536</p>
			<p>תאור: אטם זיגוג ט לזכוכית 20 מ"מ - מרווח בפרופיל 28 מ"מ</p>		
	<p>מק"ם</p> <p>גוון</p> <p>חומר</p> <p>כמות באריזה מ"א</p>	<p>100</p> <p>P.V.C</p> <p>B</p>	<p>24105536</p>		
	<p>תאור: אטם זיגוג ט לזכוכית 22 מ"מ - מרווח בפרופיל 28 מ"מ</p>				
	<p>מק"ם</p> <p>גוון</p> <p>חומר</p> <p>כמות באריזה מ"א</p>	<p>100</p> <p>P.V.C</p> <p>B</p>	<p>24102236</p>		
	<p>תאור: אטם זיגוג ט לזכוכית 24 מ"מ - מרווח בפרופיל 28 מ"מ</p>				
	<p>מק"ם</p> <p>גוון</p> <p>חומר</p> <p>כמות באריזה מ"א</p>	<p>450</p> <p>P.V.C</p> <p>B</p>	<p>24101636</p>		
	<p>תאור: גומי לרשת חוץ - דחיפה עובי 5.2 מ"מ</p>				

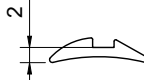
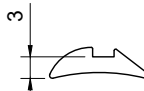
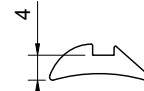
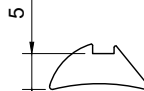
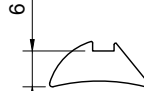
מק"ם	גוון	חומר	כמות באריזה מ"א	תאור: אטם זיגוג חוץ - טריקה לעובי 2.5 מ"מ		A=מרווח בפרופיל
מק"ם	גוון	חומר	כמות באריזה מ"א	תאור: אטם זיגוג חוץ - טריקה לעובי 3.5 מ"מ		A=מרווח בפרופיל
24100636	B	E.P.D.M	300			
מק"ם	גוון	חומר	כמות באריזה מ"א	תאור: אטם זיגוג פנימי - דחיפה עובי 2 מ"מ		A=מרווח בפרופיל
24100136	B	E.P.D.M	400			
מק"ם	גוון	חומר	כמות באריזה מ"א	תאור: אטם זיגוג פנימי - דחיפה עובי 3 מ"מ		A=מרווח בפרופיל
24100236	B	E.P.D.M	300			
מק"ם	גוון	חומר	כמות באריזה מ"א	תאור: אטם זיגוג פנימי - דחיפה עובי 4 מ"מ		A=מרווח בפרופיל
24101036	B	E.P.D.M	200			
מק"ם	גוון	חומר	כמות באריזה מ"א	תאור: אטם זיגוג פנימי - דחיפה עובי 5 מ"מ		A=מרווח בפרופיל
24100336	B	E.P.D.M	200			
מק"ם	גוון	חומר	כמות באריזה מ"א	תאור: אטם זיגוג פנימי - דחיפה עובי 6 מ"מ		A=מרווח בפרופיל
24101136	B	E.P.D.M	150			

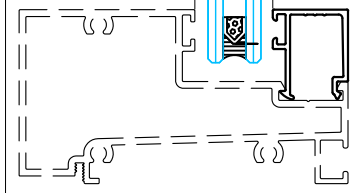

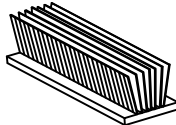
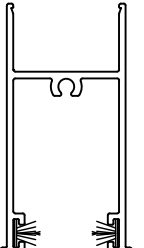
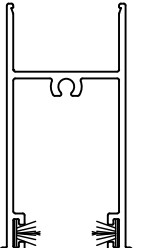
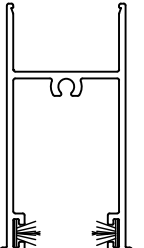
	מק"ם	גוון	חומר	כמות באריזה מ"א	תאור: מברשת 6.7*5.5 + סנפיר
	20200336	B	סיבים סינמטים	1200	
	מק"ם	גוון	חומר	כמות באריזה מ"א	תאור: מברשת 6.9*4.5 + סנפיר
	711253237	B	סיבים סינמטים	1200	
	מק"ם	גוון	חומר	כמות באריזה מ"א	תאור: מברשת 7.6 5.5 רחב/רוממה נמוך
	20200136	B	סיבים סינמטים	1500	
	מק"ם	גוון	חומר	כמות באריזה מ"א	תאור: מברשת 7.4*5.5 צר נמוך
	20100236	B	סיבים סינמטים	1500	

20200336

מהדורה	תיאור	סדרה	בליסניה BLISANIA
1.5	הוראות פינויים והרכבה למנגנון נעילה	BS-90	



פרק 2

עמוד:

תאור:

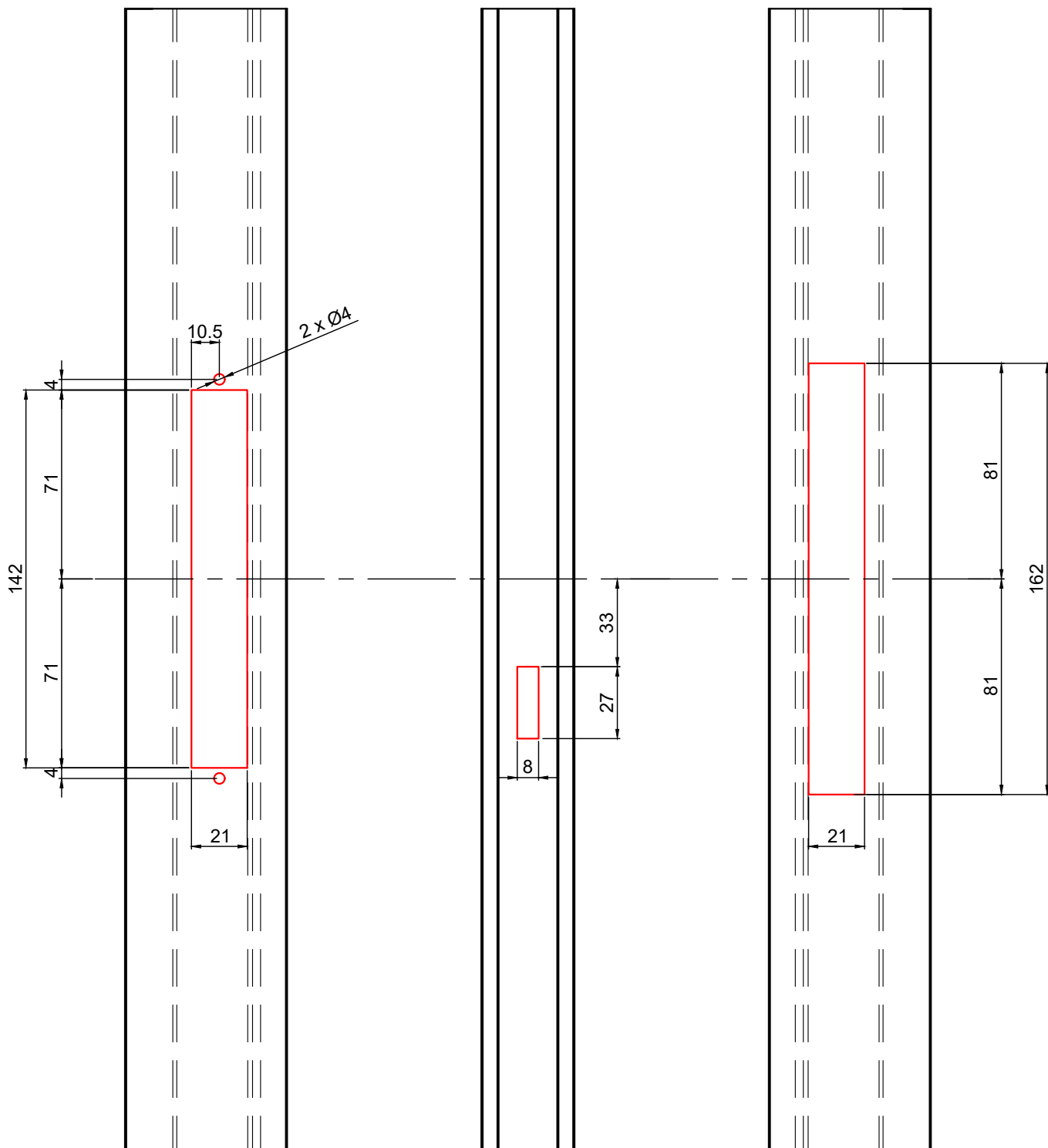
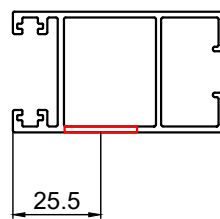
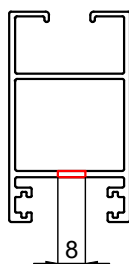
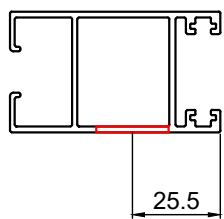
- 2.01 מנגנון נירוסטה 2 נקודות נעילה, 720 מ"מ כולל סט אביזרים - עם סגר BL4
- 2.03 מנגנון נירוסטה 3 נקודות נעילה, 1500 מ"מ כולל סט אביזרים - עם סגר BL4
- 2.05 מנגנון נעילה-השחלה 2 נקודות נעילה, 720 מ"מ כולל סט אביזרים - עם סגר BL4
- 2.07 מנגנון נעילה-השחלה 3 נקודות נעילה, 1500 מ"מ כולל סט אביזרים - עם סגר BL4
- 2.09 סט אביזרים 2 נקודות נעילה לסגר BL6
- 2.11 סט אביזרים 3 נקודות נעילה לסגר BL6
- 2.13 סט מנגנון נירוסטה 2 נקודות נעילה + אביזרים, 600 מ"מ - לידית
- 2.15 סט מנגנון נירוסטה 3 נקודות נעילה + אביזרים, 1500 מ"מ - לידית

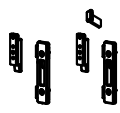

צורה	תאור	מק"ם
	מגנון נירוסטה 2 נקודות נעילה, 720 מ"מ	19300100
	סט אביזרים - לחיבור מגנון נעילה	19905400
	סגר BL4	10102800

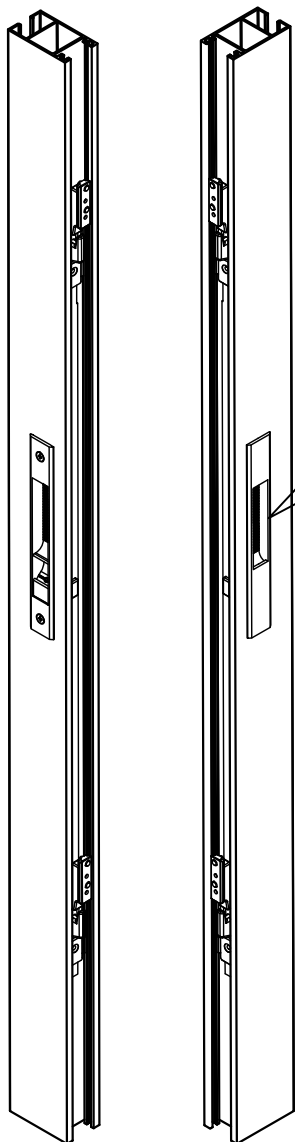
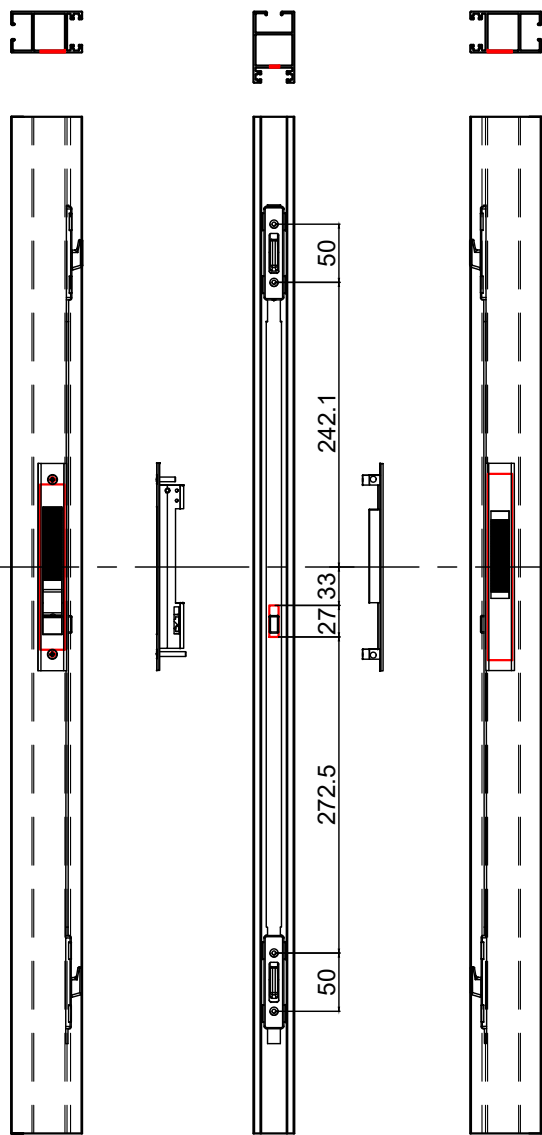

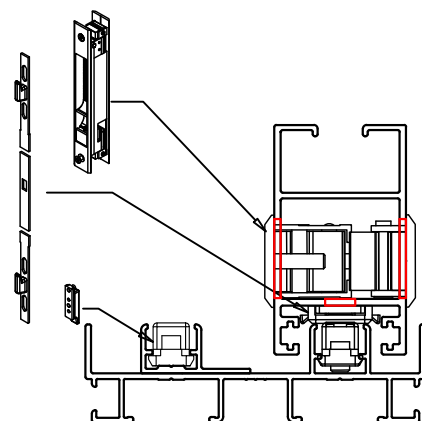

גובה מרכז הסגר מהרצוף 950 מ"מ

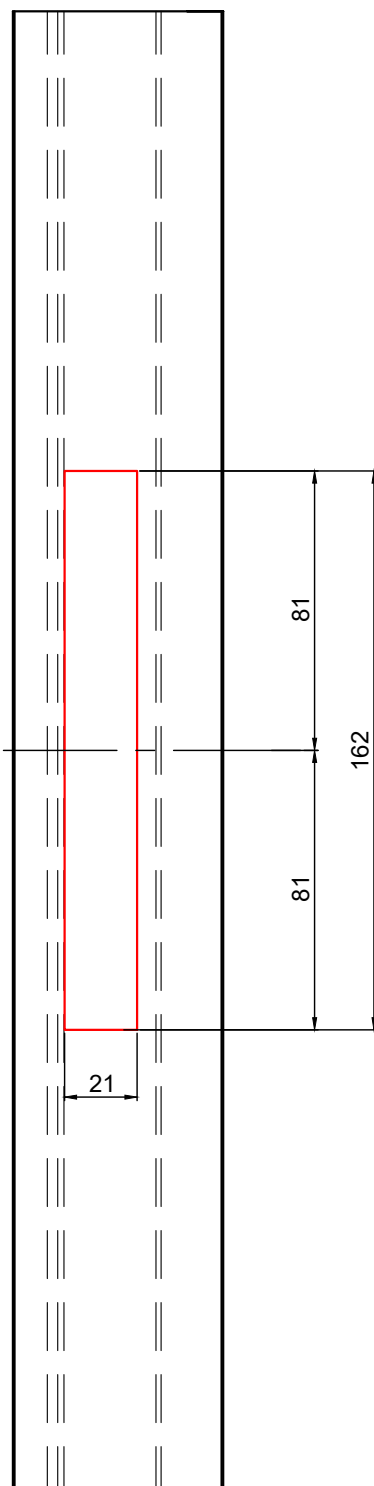
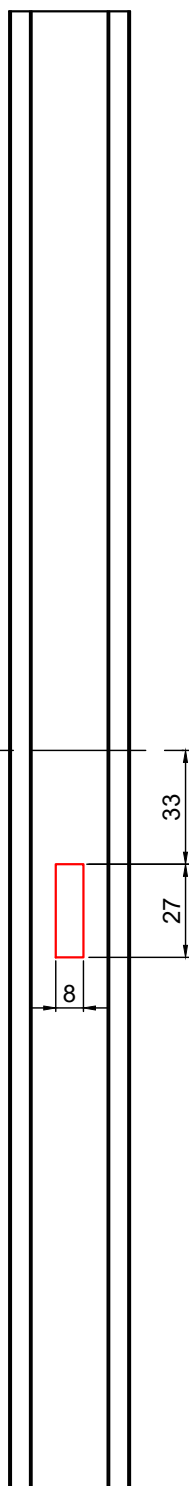
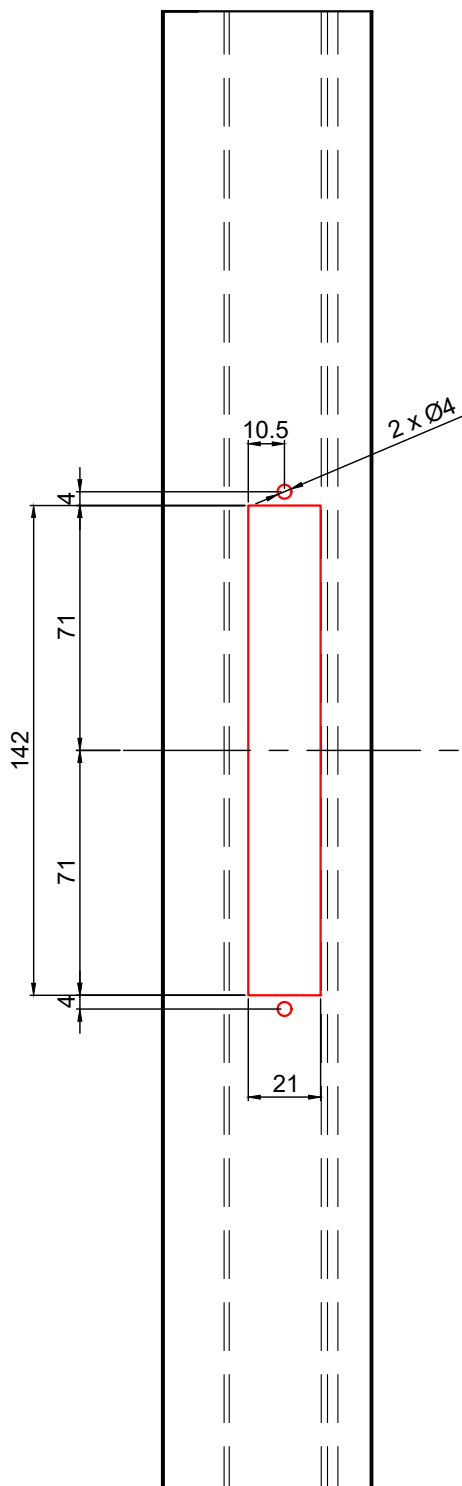
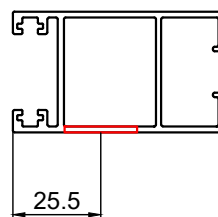
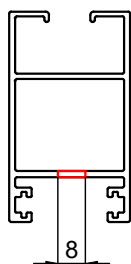
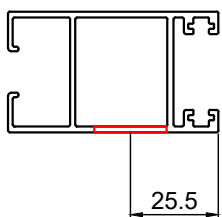



אביזרים

צורה	תאור	מק"ם
	מנגנון נירוסטה 3 נקודות נעילה, 1500 מ"מ	19300300
	סט אביזרים - לחיבור מנגנון נעילה	19905600
	סגר BL4	10102800

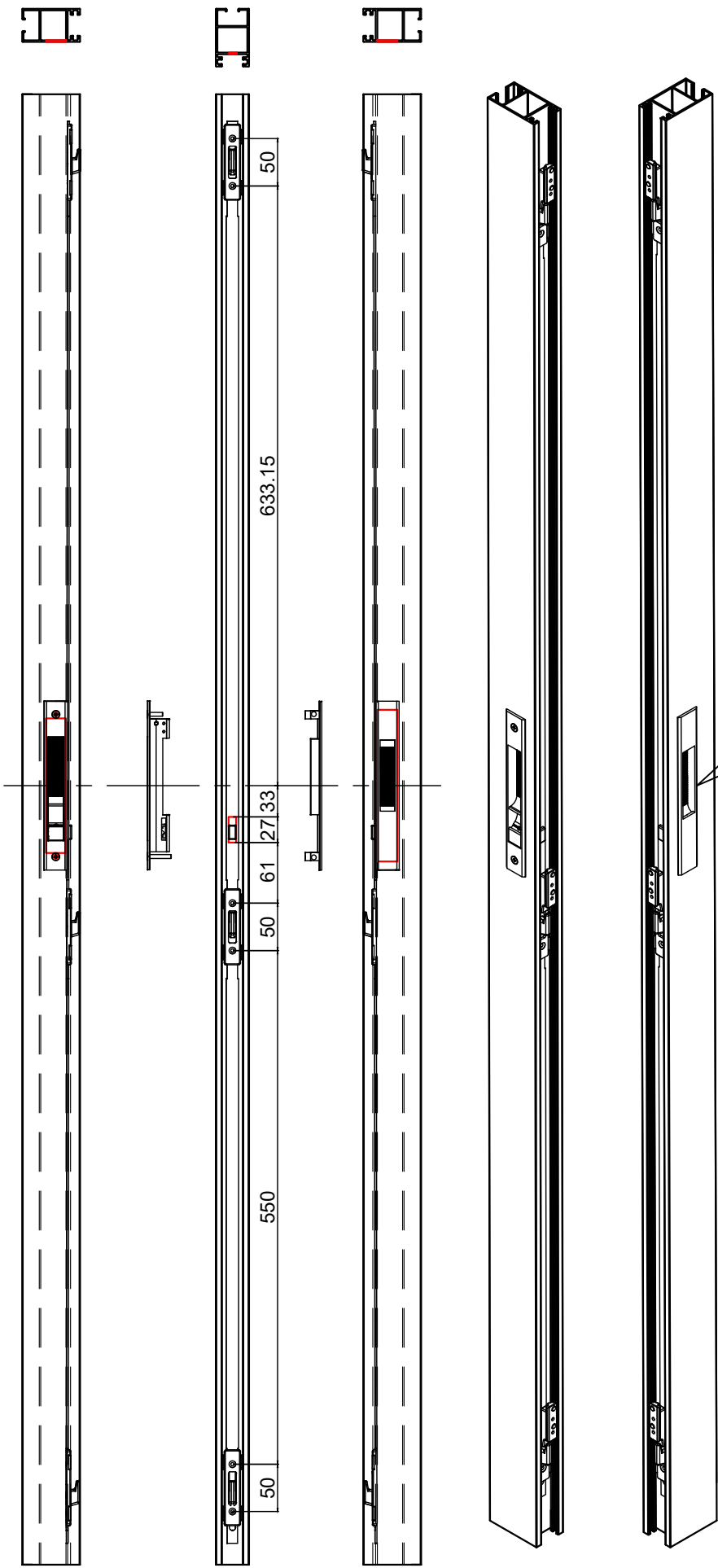

גובה מרכז הסגר מהרצוף 950 מ"מ

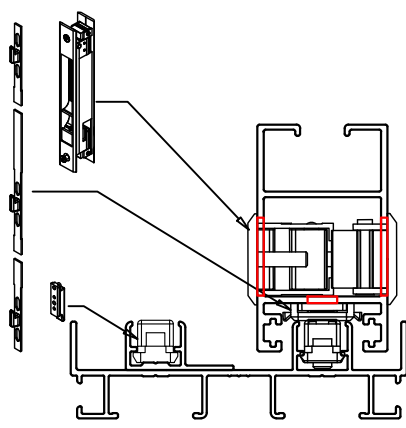

מהדורה

1.5

תיאור

פינויים למנגנון נעילה-השחלה 2 נקודות נעילה, 720 מ"מ כולל סט אביזרים - עם סגר BL4

סדרה

BS-90

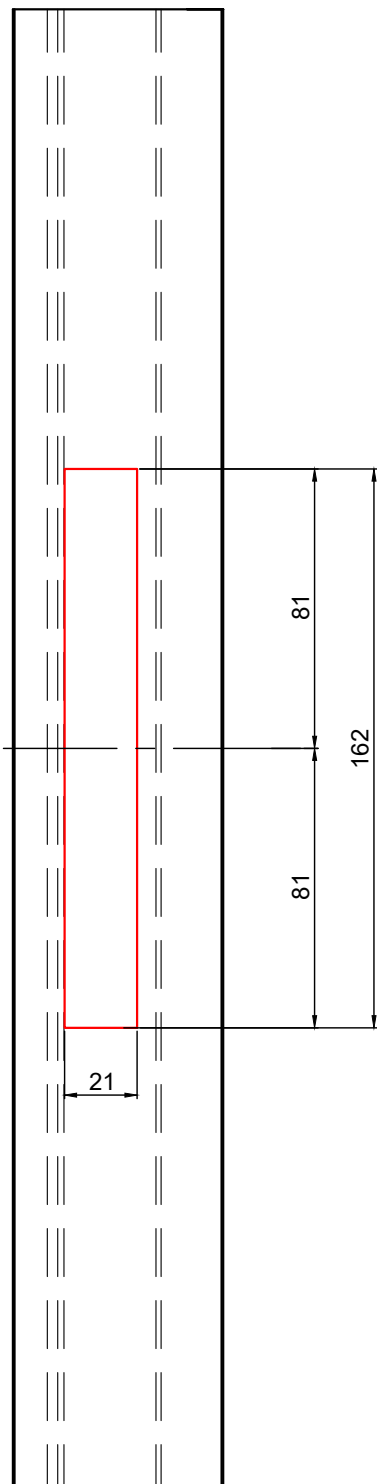
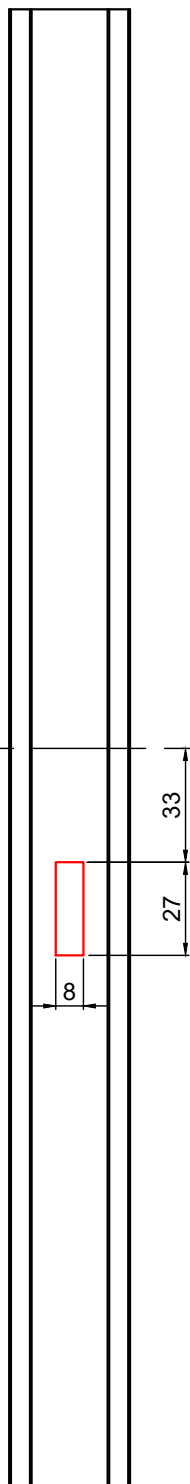
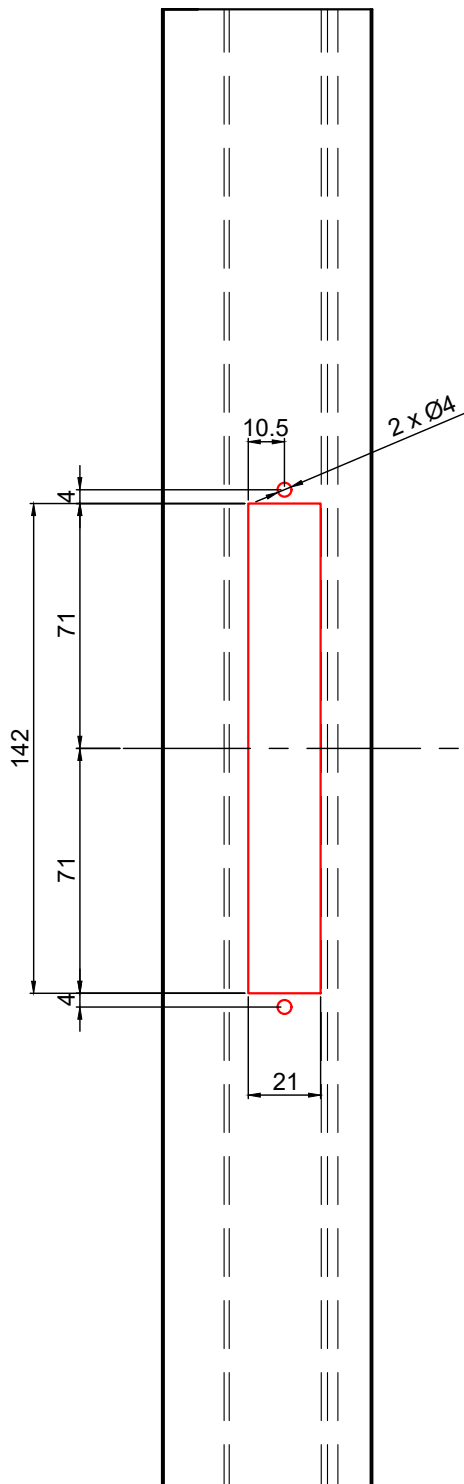
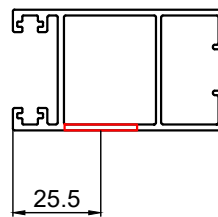
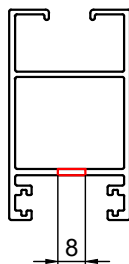
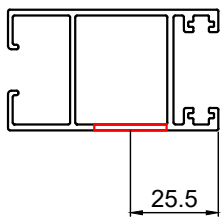

צורה	תאור	מק"ם
	מנגנון נעילה-השחלה 2 נקודות נעילה, 720 מ"מ	19302600
	סט אביזרים - לחיבור מנגנון נעילה	19909800
	סגר BL4	10102800

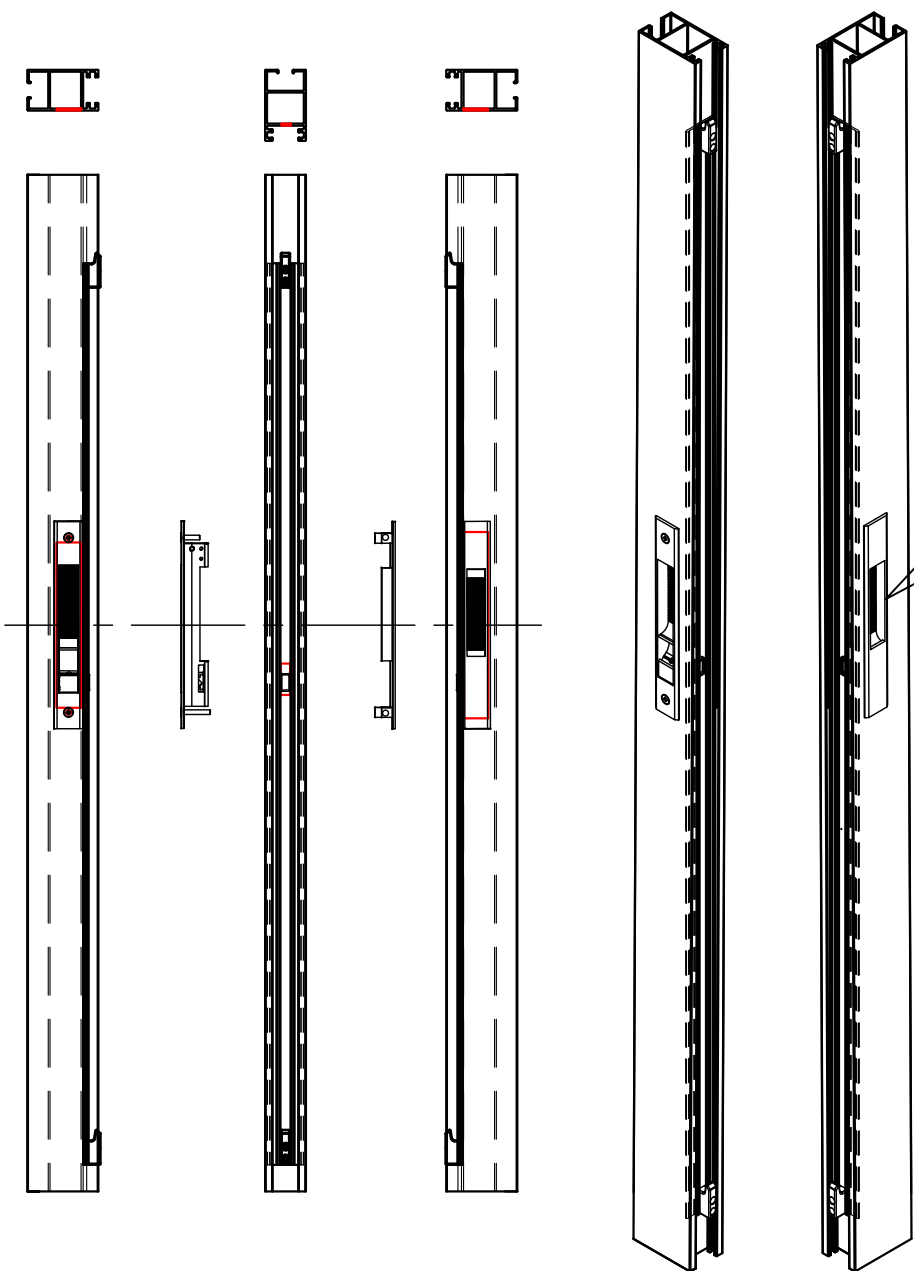

גובה מרכז הסגר מהרצוף 950 מ"מ

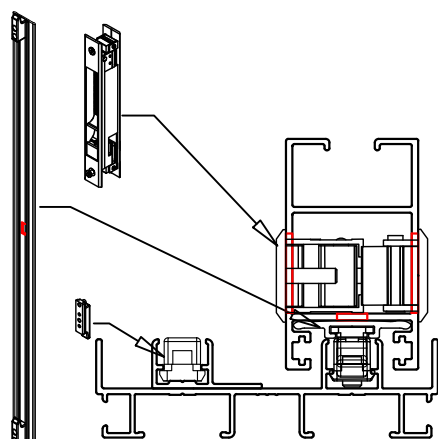

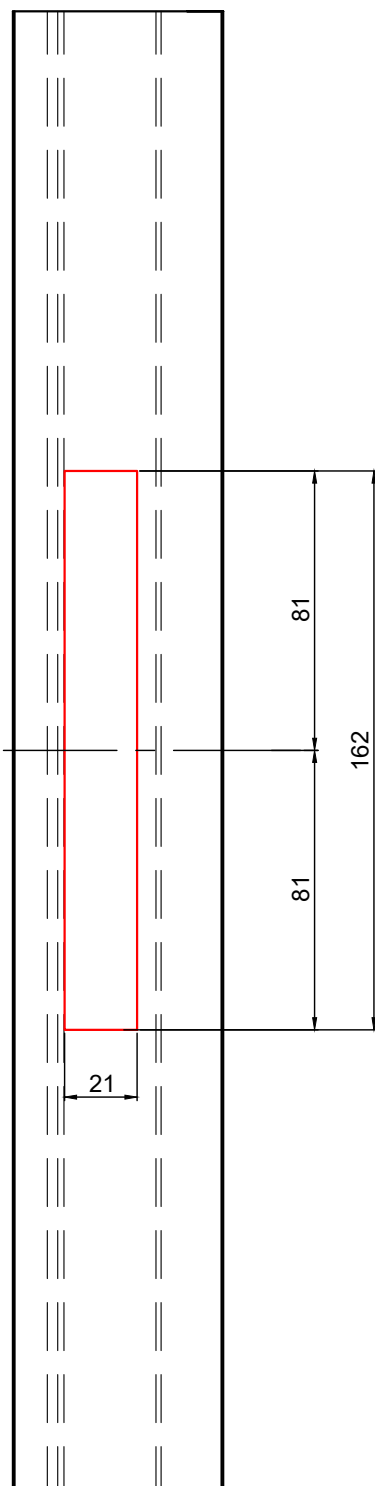
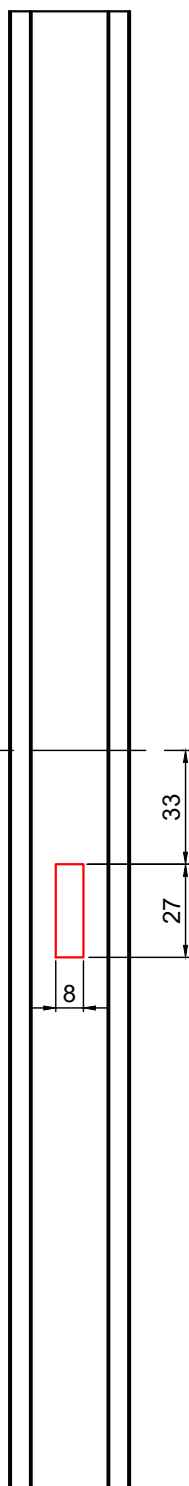
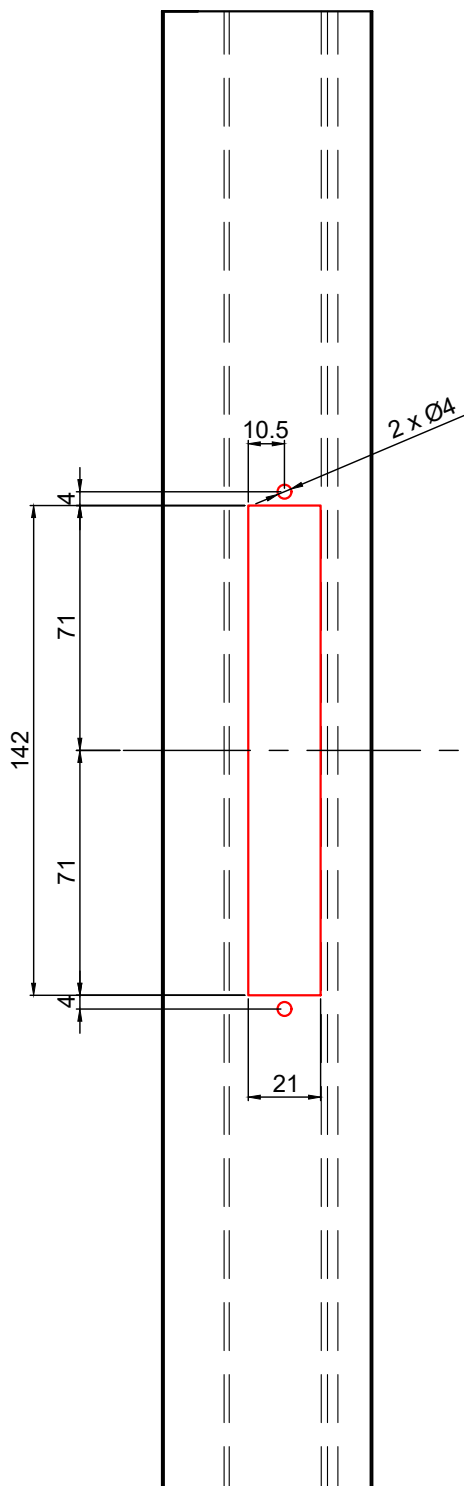
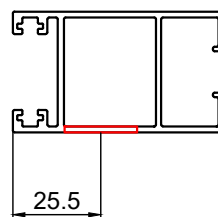
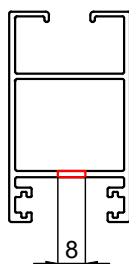
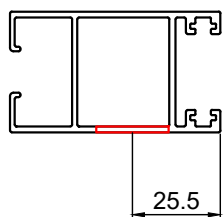

אביזרים

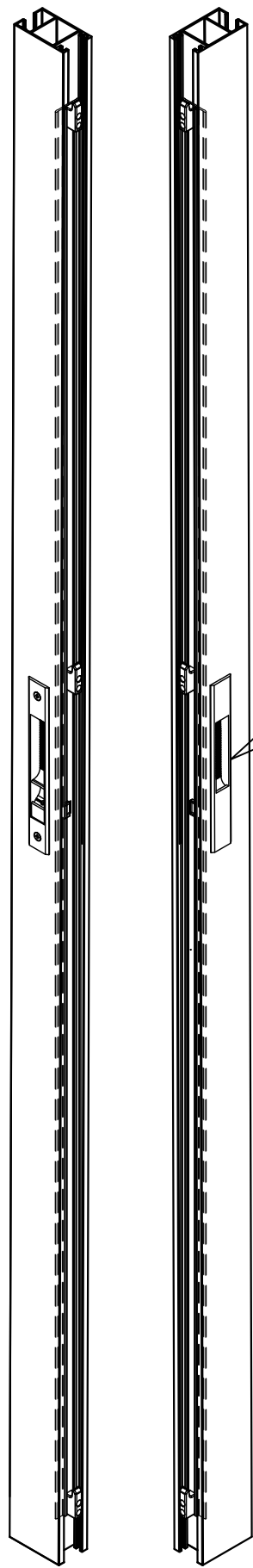
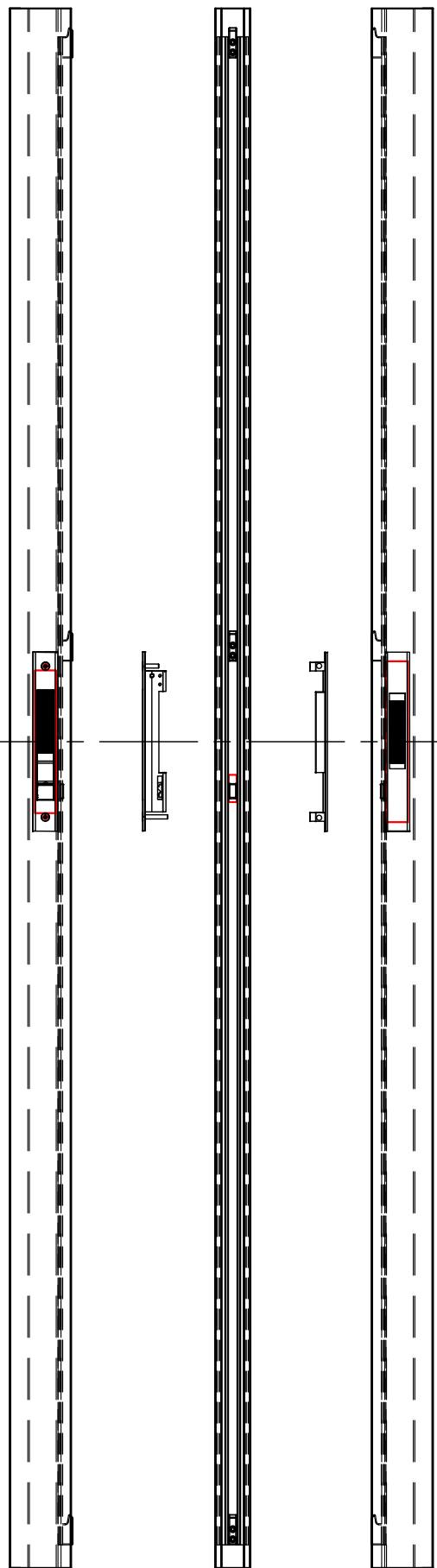
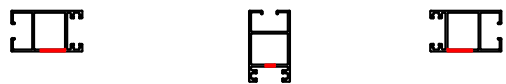

צורה	תאור	מק"ם
	מגנון נעילה-השחלה 2 נקודות נעילה, 720 מ"מ	19302700
	סט אביזרים - לחיבור מגנון נעילה	19909900
	סגר BL4	10102800

גובה מרכז הסגר מהרצוף 950 מ"מ

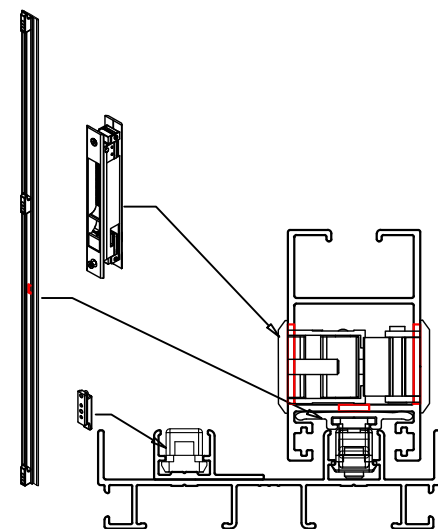

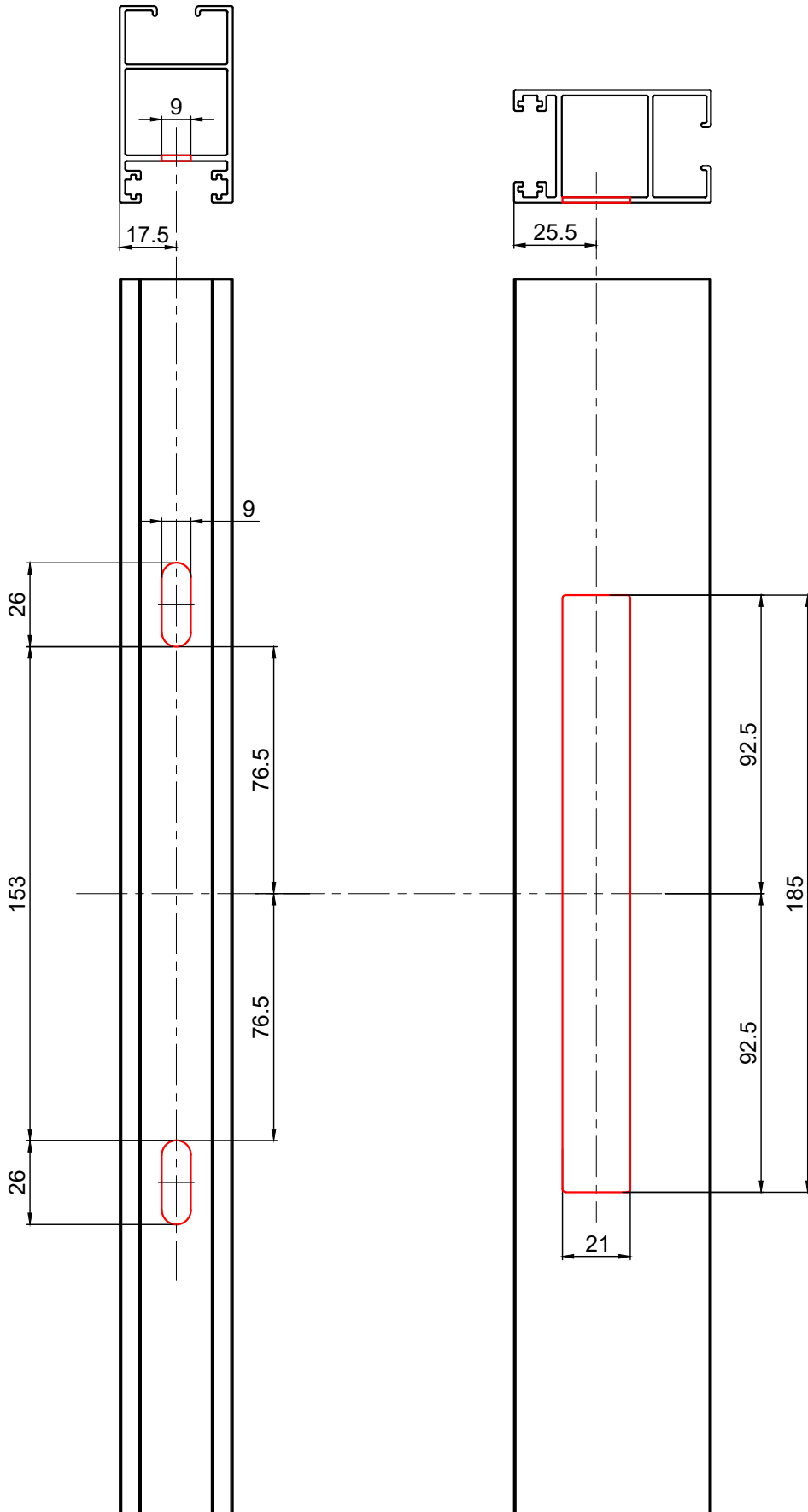

צורה	תאור	מק"ם
	סם אביזרים 2 נקודות נעילה	10921800
	סגר BL6	10103400

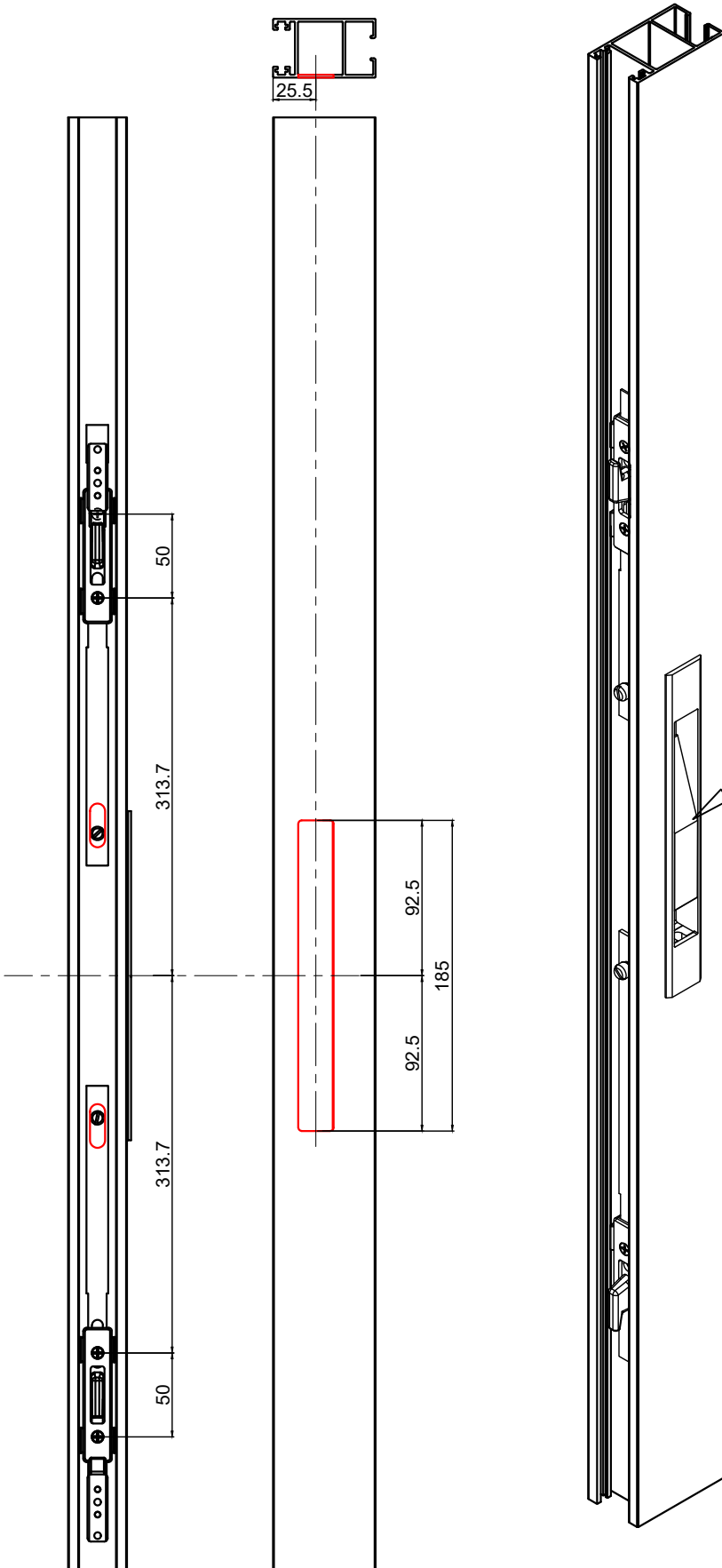

גובה מרכז הסגר
מהרצוף 950 מ"מ

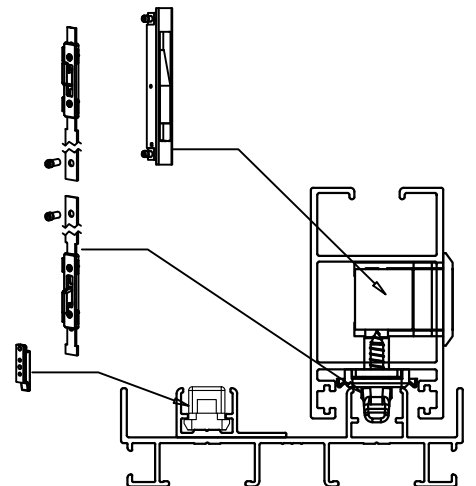

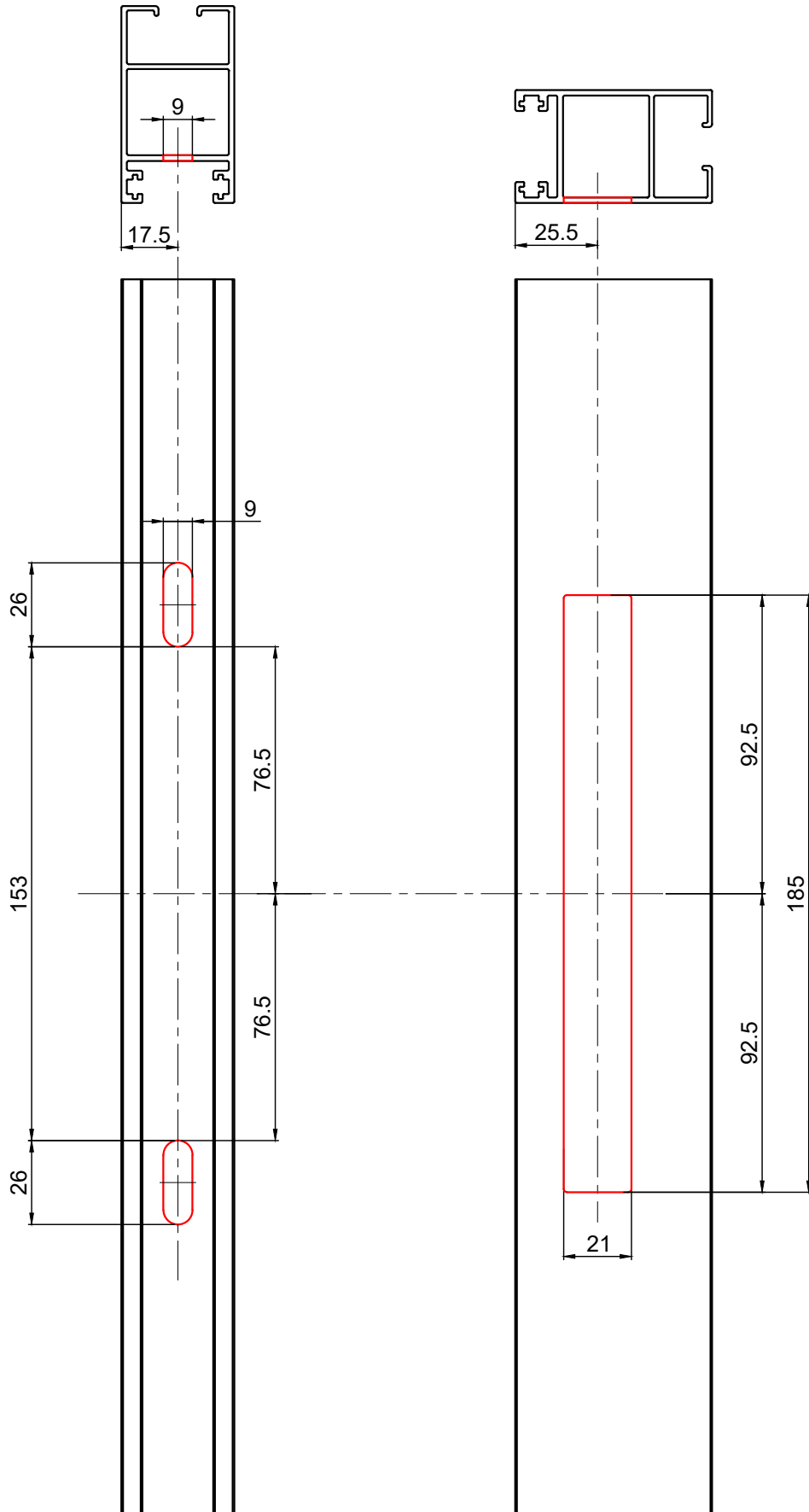

אביזרים

צורה	תאור	מק"ם
	סם אביזרים 3 נקודות נעילה	10921900
	סגר BL6	10103400

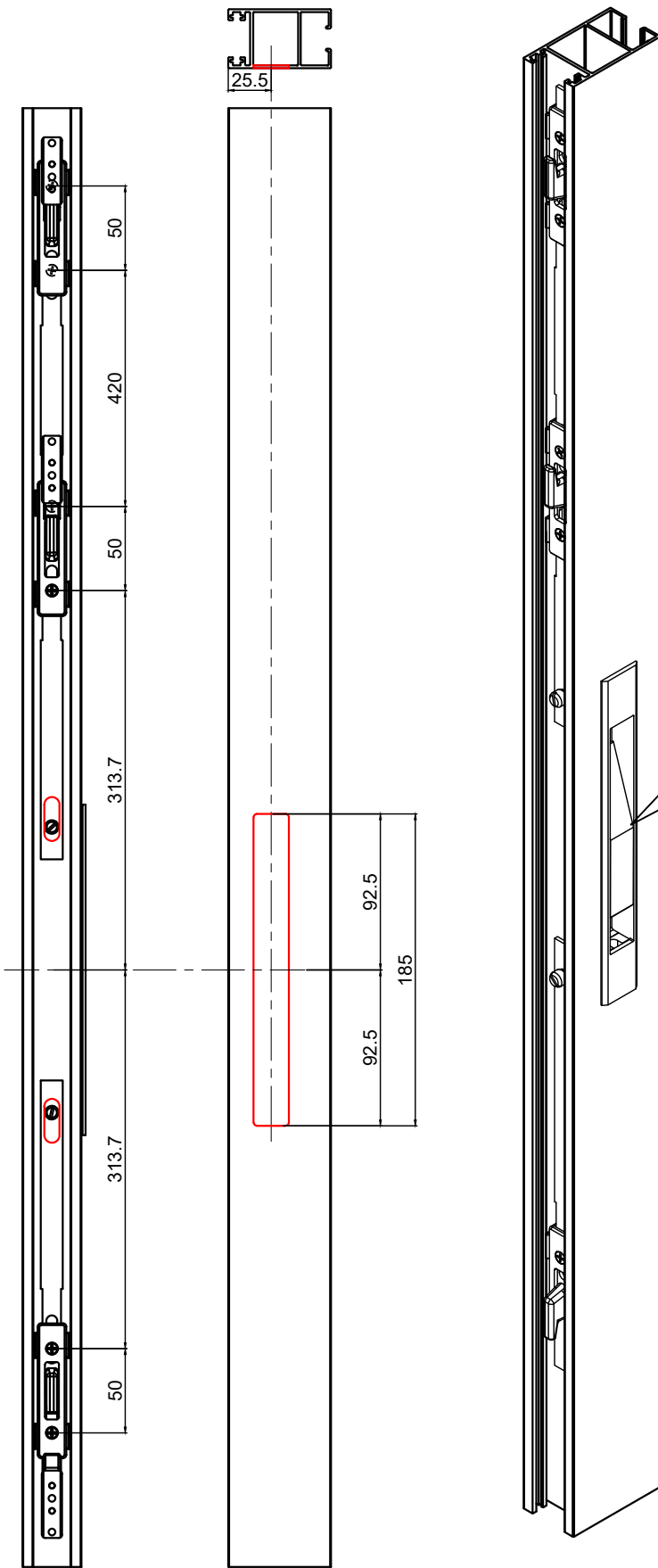

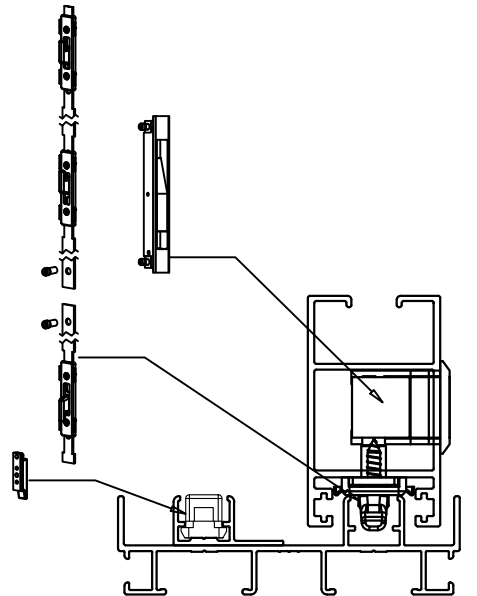

גובה מרכז הסגר
מהרצוף 950 מ"מ

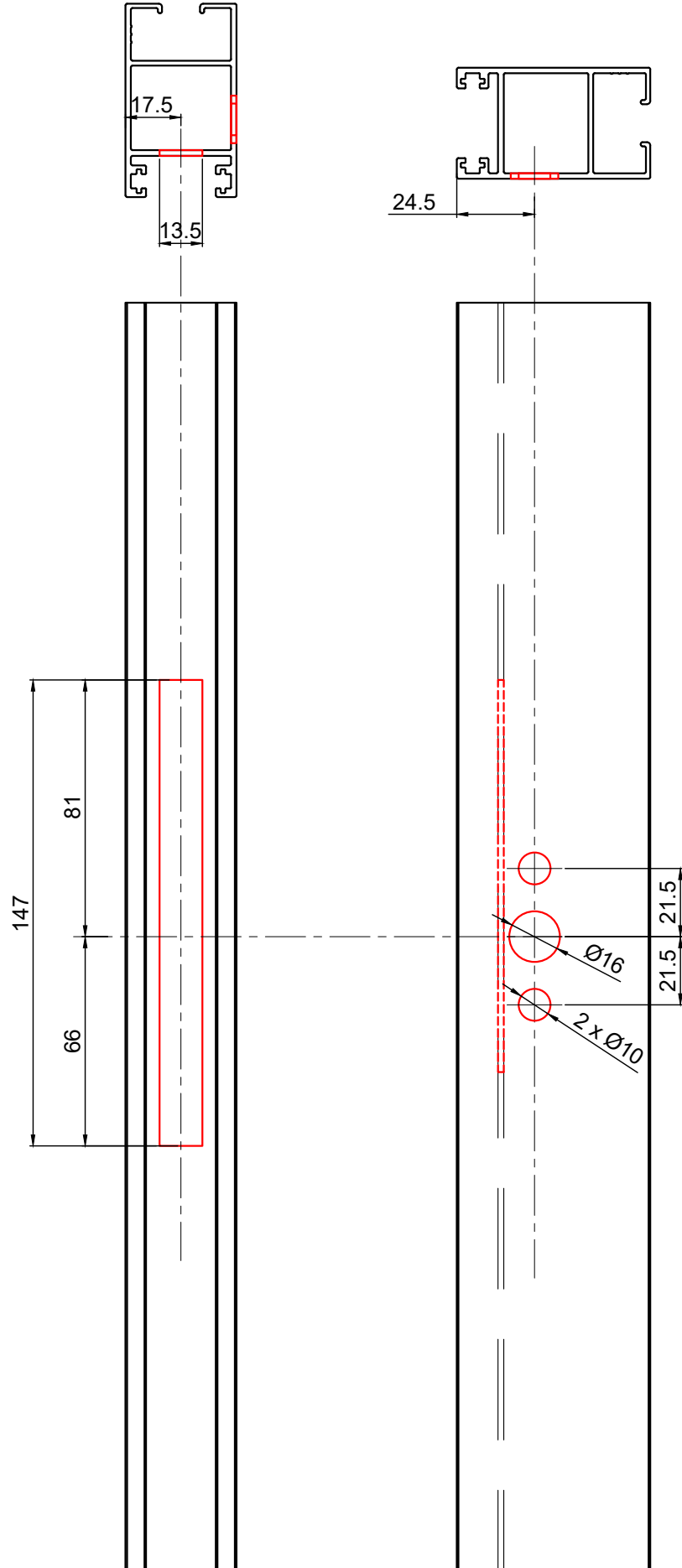

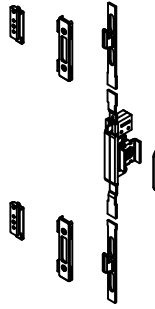

אביזרים

צורה	תאור	מק"ם
	סמ מנגנון נירוסטה 2 נקודות נעילה+ אביזרים, 600 מ"מ	19302100
	ידית לחלון פתיחה 3 מצבים	10204596 10204600 10204700 10204800 10204900

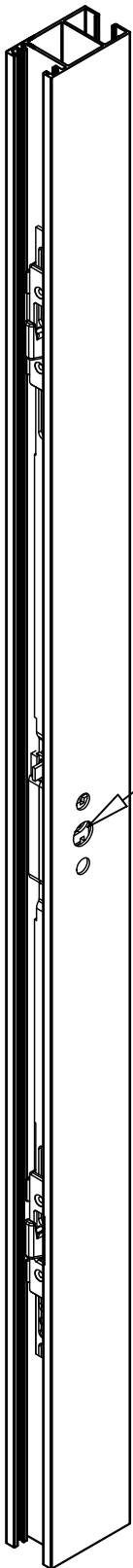
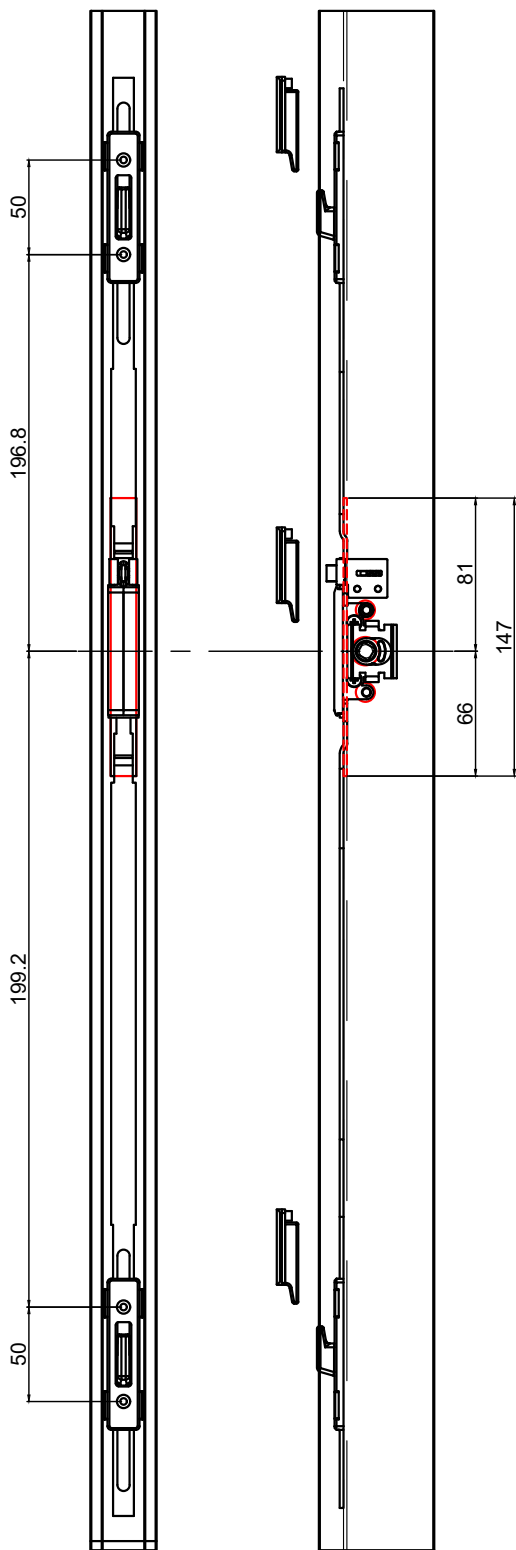

גובה מרכז הסגר מהרצוף 950 מ"מ

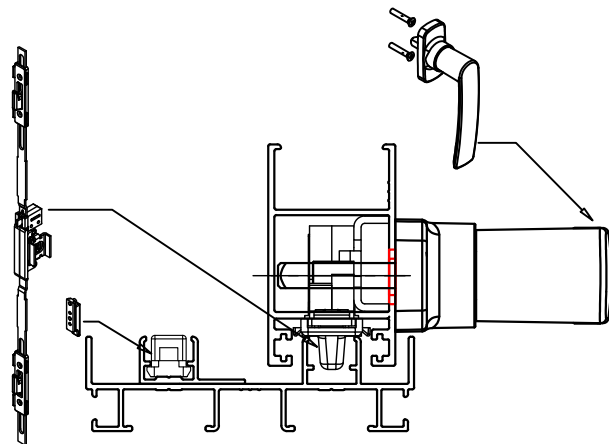
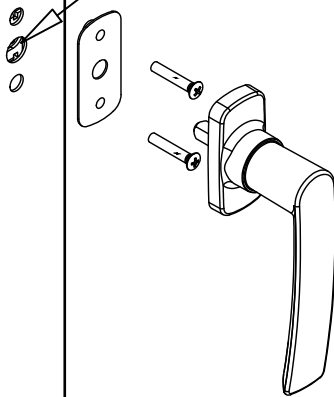

מהדורה

תיאור

סדרה



1.5

פינויים לסט מנגנון נירוסטה 3 נקודות נעילה + אביזרים, 1500 מ"מ - לידית

BS-90

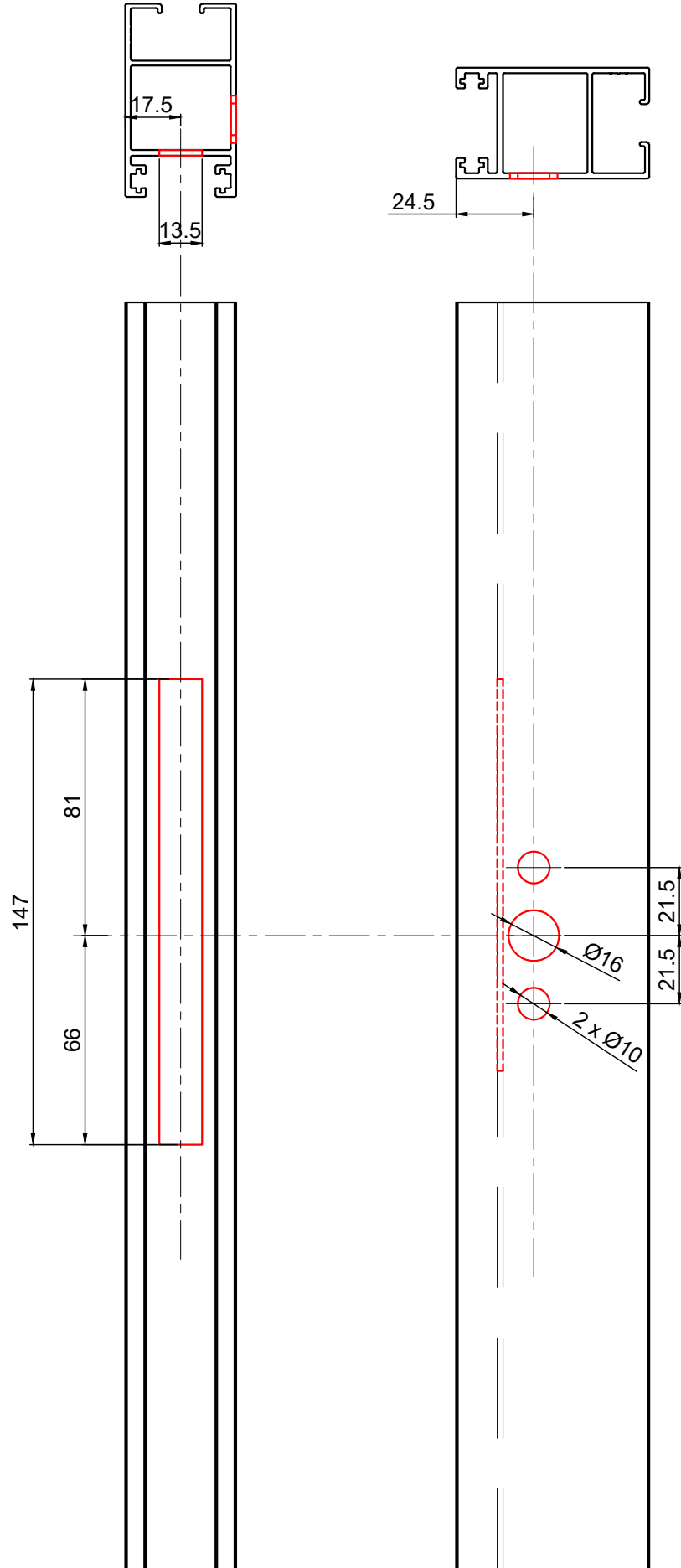

אביזרים

צורה	תאור	מק"ם
	סמ מנגנון נירוסטה 3 נקודות נעילה + אביזרים, 1500 מ"מ	19302200
	ידית לחלון פתיחה 3 מצבים	10204596 10204600 10204700 10204800 10204900

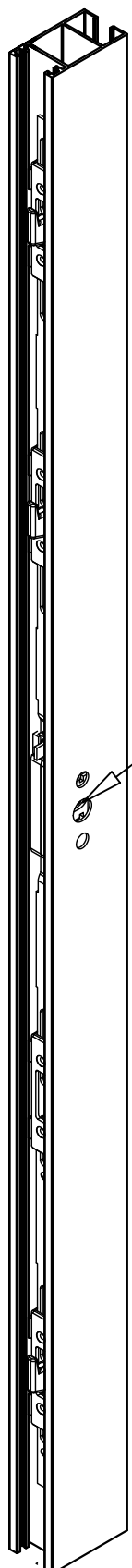
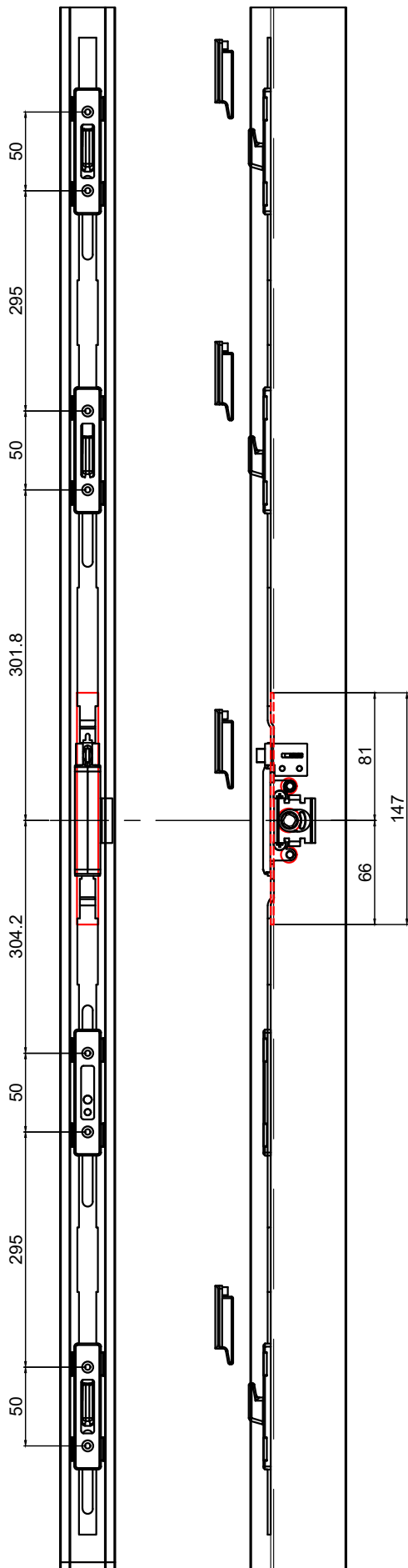

גובה מרכז הסגר מהרצוף 950 מ"מ

