



קטלוג אביזרים

לסדרה BS-94

מהדורה 1.2

מקרא לגוונים:

| | | |
|---|---|---------|
| | R | RAL |
| R | W | White |
| | B | Black |
| A | | Anodiz |
| S | | Special |
| | | M.F. |

פרק 1

עמוד:

תאור:

1.03

גלגלים

1.04

ידיות/סגר

1.05

אביזרים נלווים

1.07

מנגנון נעילה רב נקודתי

1.08

אטמים צורתיים וקוביות מוקצפות

1.10

אטמים

| | | | |
|--------|-------------------------------|-------|---------------------|
| מהדורה | תיאור | סדרה | בליסניה BLISANIA |
| 1.2 | מידות פרופילים להרכבת אביזרים | BS-94 | |

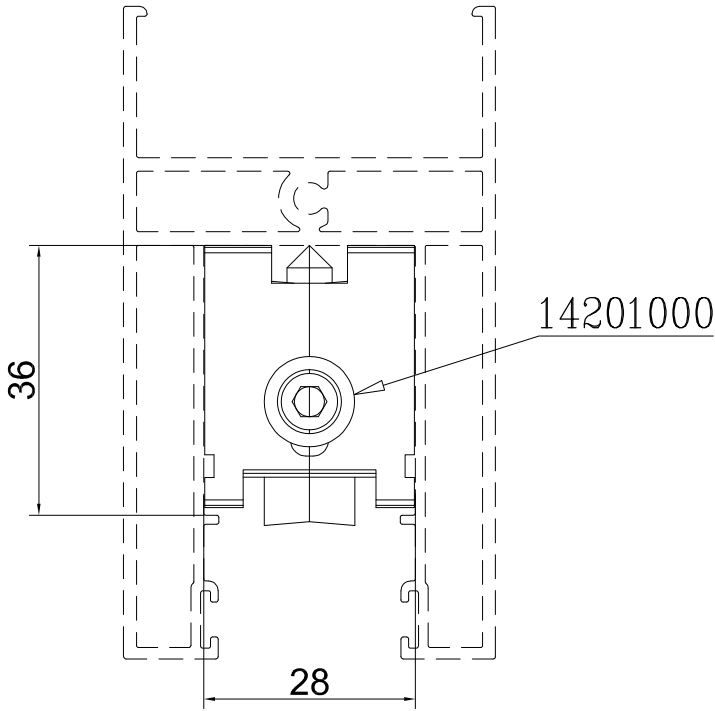

כנף תחתון להרכבת גלגל HD

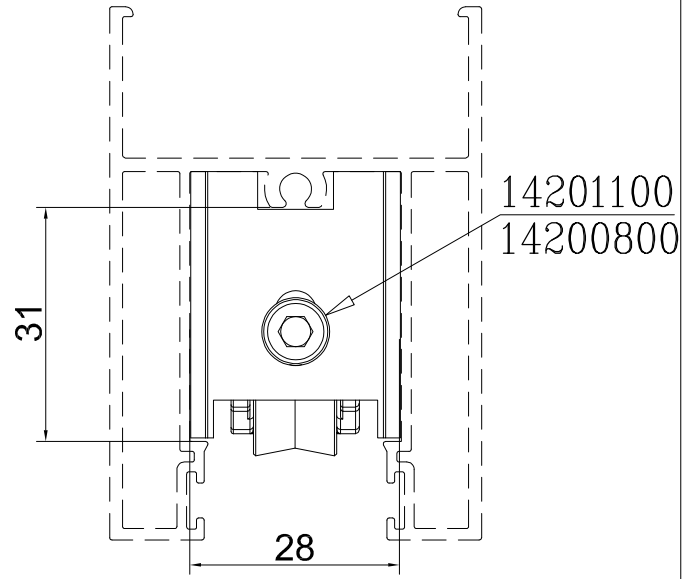

כנף תחתון להרכבת גלגל

כנף צד להרכבת סגר

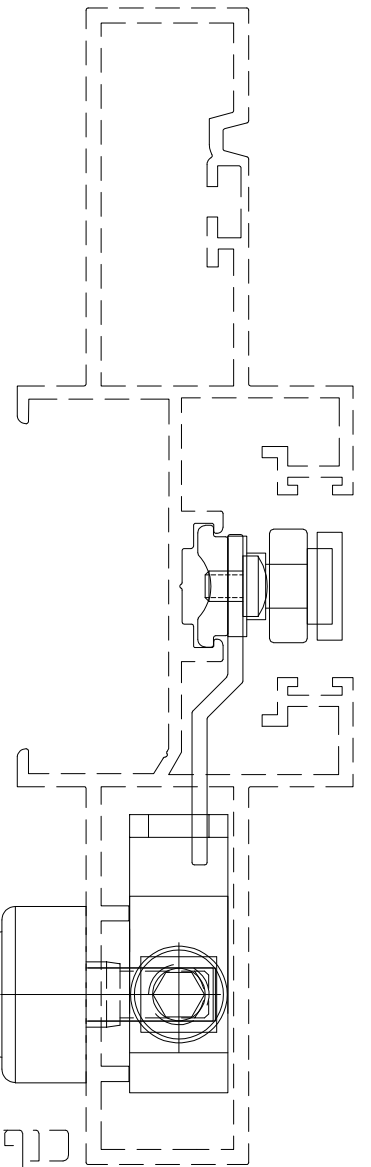
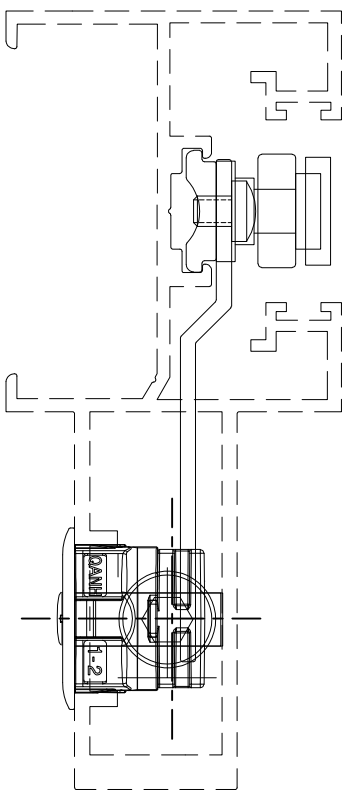

כנף צד להרכבת ידית כפתור

| מק"ט | גוון | חומר | כמות באריזה |
|----------|------|------|-------------|
| 14201100 | M.F | זמ"ק | 10 |

תאור: סט גלגלים מיסב כפול, מתכוונן, עד 270 ק"ג

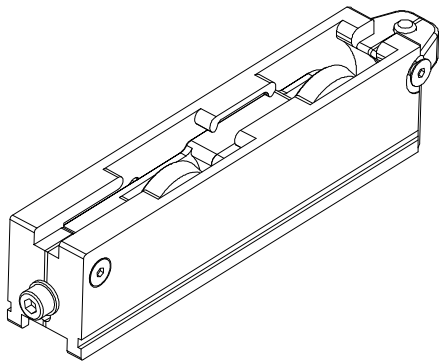

| מק"ט | גוון | חומר | כמות באריזה |
|----------|------|------|-------------|
| 14201000 | M.F | זמ"ק | 10 |

תאור: סט גלגלים HD מיסב כפול, מתכוונן, עד 300 ק"ג

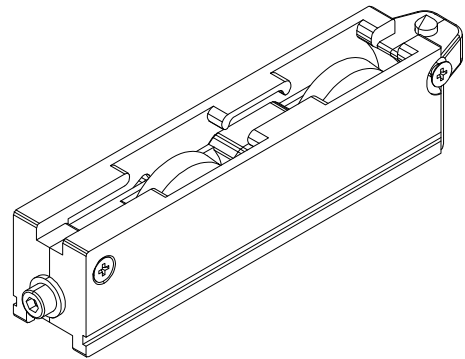

| מק"ט | גוון | חומר | כמות באריזה |
|----------|------|--------|-------------|
| 14300336 | B | ניילון | 50 |

תאור: סט גלגלים מיסב בודד, עד 40 ק"ג

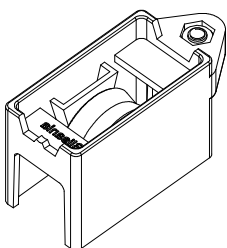

| מק"ט | גוון | חומר | כמות באריזה |
|----------|------|-----------|-------------|
| 14200800 | M.F | אלומיניום | 20 |

תאור: סט גלגלים מיסב כפול, מתכוונן, עד 240 ק"ג

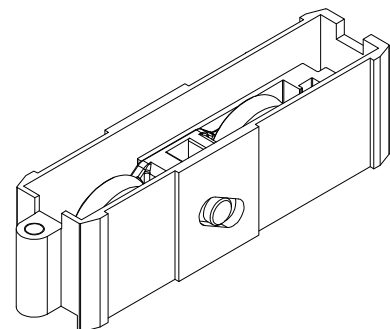

1.2

| מק"ם | גוון | חומר | כמות באריזה |
|----------|---------|----------------|-------------|
| 10200800 | M.F,R,S | זמ"ק+אלומיניום | 30 |

תאור: ידית וינה לחלון פתיחה/הזזה
מק"ם: 13200236,13200336

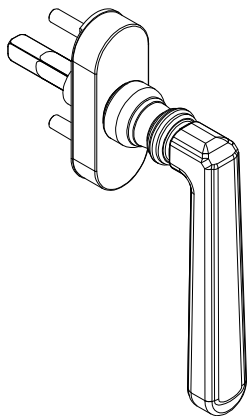

| מק"ם | גוון | חומר | כמות באריזה |
|-----------|------|------|-------------|
| 711925500 | M.F | זמ"ק | 10 |

תאור: מעביר תנועה למנגנון רב נקודתי

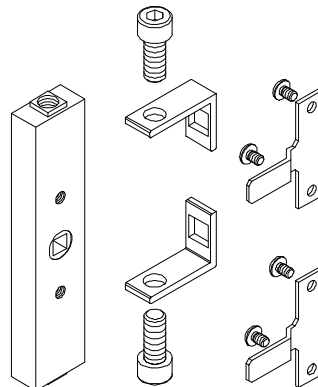

| מק"ם | גוון | חומר | כמות באריזה |
|----------|---------|------------------|-------------|
| 10204700 | M.F/R/S | זמ"ק+ניילון+פלדה | 10 |

תאור: ידית רומא לחלון פתיחה 3 מצבים

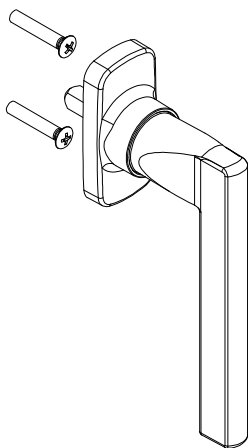

| מק"ם | גוון | חומר | כמות באריזה |
|----------|---------|--------------|-------------|
| 10204100 | M.F,R,S | זמ"ק+נירוסטה | 30 |

תאור: ידית מילאנו לחלון פתיחה/הזזה

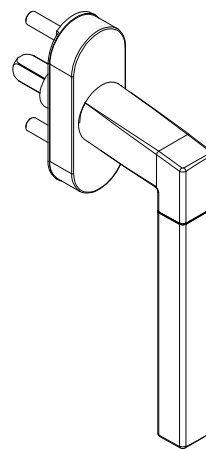

| מק"ם | גוון | חומר | כמות באריזה |
|--------|---------|---------------|-------------|
| 5003AB | M.F,R,S | זמ"ק + ניילון | 0 |

תאור: סגר

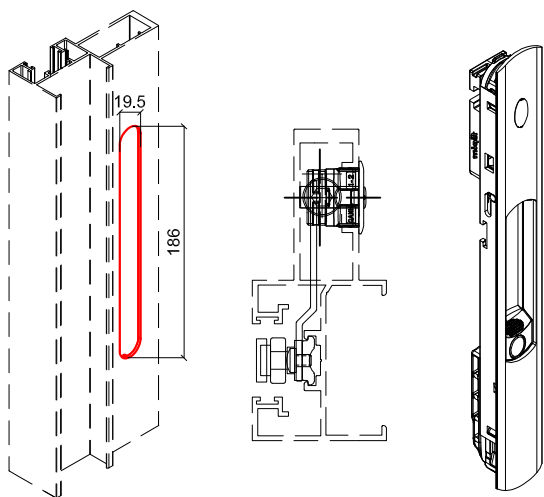

| מק"ם | גוון | חומר | כמות באריזה |
|----------|---------|------|-------------|
| 10203700 | M.F,R,S | זמ"ק | 30 |

תאור: ידית כפתור

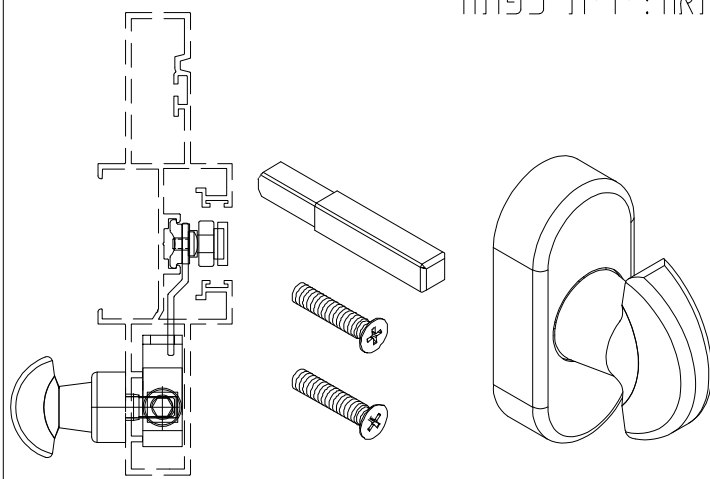

| מק"ט | גוון | חומר | כמות באריזה |
|----------|------|--------|-------------|
| 71118126 | B | ניילון | 1 |

תאור: סט מובילים עבור פרופילי צד HD

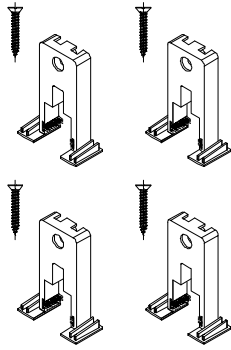

| מק"ט | גוון | חומר | כמות באריזה |
|----------|------|--------|-------------|
| 71118125 | B | ניילון | 1 |

תאור: סט אטמי פרצים ומובילים לשולב

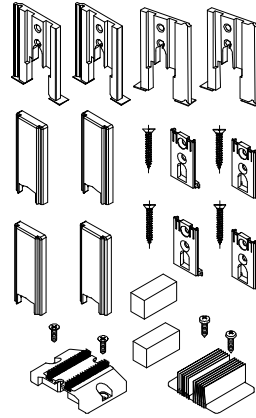

| מק"ט | גוון | חומר | כמות באריזה |
|----------|------|--------|-------------|
| 71118128 | B | ניילון | 1 |

תאור: סט מובילים עבור פרופיל צד פרופיל עליון תחתון שונה

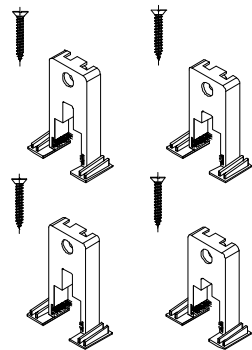

| מק"ט | גוון | חומר | כמות באריזה |
|----------|------|--------|-------------|
| 71118127 | B | ניילון | 1 |

תאור: סט מובילים עבור פרופיל צד

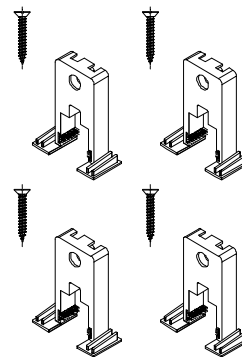

| מק"ט | גוון | חומר | כמות באריזה |
|------------|------|--------|-------------|
| 7111814400 | B | ניילון | 1 |

תאור: סט אטמי פרצים לנושק

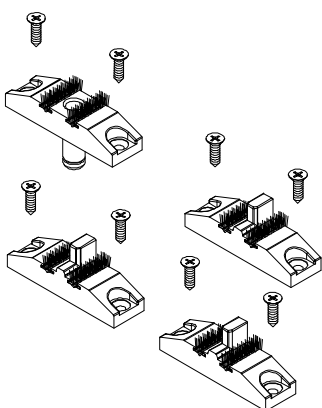

| מק"ט | גוון | חומר | כמות באריזה |
|-----------|------|--------|-------------|
| 711942600 | B | ניילון | 1 |

תאור: סט אביזרים לכנף רשת

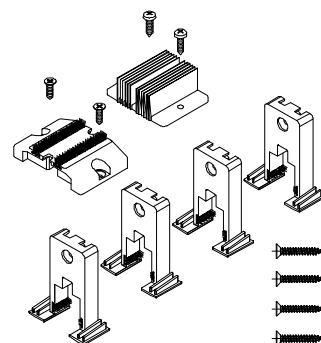

| מק"ט | גוון | חומר | כמות באריזה |
|----------|---------|-----------|-------------|
| 13300200 | M.F/R/S | אלומיניום | 100 |

תאור: בולם כנף הזזה

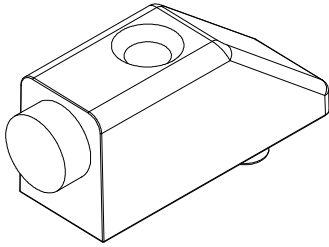

| מק"ט | גוון | חומר | כמות באריזה |
|---------|------|--------|-------------|
| 7119254 | B | ניילון | 1 |

תאור: פקק לכנף עבור פרופילים
מק"ט: 06820,06821,06840,06843,06844,06648

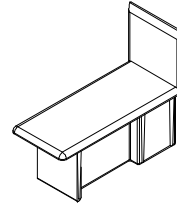

| מק"ט | גוון | חומר | כמות באריזה |
|----------|------|----------|-------------|
| 17101200 | B | ניילון 6 | 1 |

תאור: פקק ניקוז - דלתית

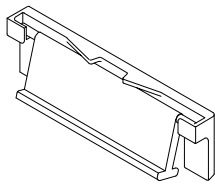

| מק"ט | גוון | חומר | כמות באריזה |
|----------|------|----------|-------------|
| 17100200 | B | ניילון 6 | 1 |

תאור: פקק ניקוז - דלתית עם גגון

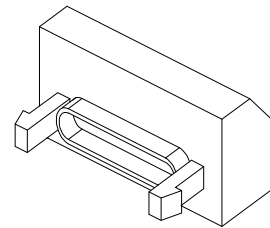

| מק"ט | גוון | חומר | כמות באריזה |
|----------|------|----------|-------------|
| 17100400 | M.F | ניילון 6 | 2000 |

תאור: קליפון לתפיסת הלבשה

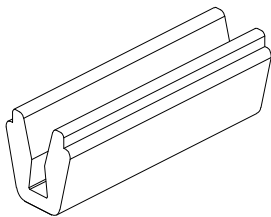

| מק"ט | גוון | חומר | כמות באריזה |
|-----------|------|----------|-------------|
| 711170400 | M.F | ניילון 6 | 1 |

תאור: מרחקיה מתכוונת לחלון הזזה

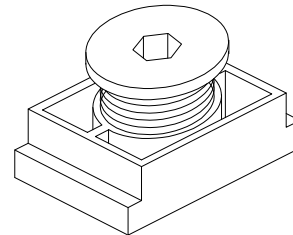

| מק"ט | גוון | חומר | כמות באריזה |
|----------|------|----------|-------------|
| 17100100 | B | ניילון 6 | 1 |

תאור: פקק ניקוז קוטר 16 מ"מ

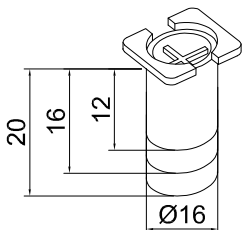

| מק"ט | גוון | חומר | כמות באריזה |
|----------|------|--------|-------------|
| 17100500 | B | ניילון | 100 |

תאור: פקק 11.5 מ"מ

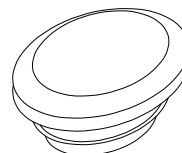

| מק"ש | גוון | חומר | כמות באריזה |
|---------|------|--------|-------------|
| 7119233 | B | ניילון | 1 |

תאור: משבת – מנגנון למניעת נעילה לא תקינה
מק"ש שתל מזוזה : 05922

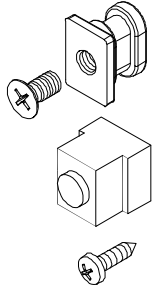

| מק"ש | גוון | חומר | כמות באריזה |
|---------|------|--------|-------------|
| 7119227 | B | ניילון | 1 |

תאור: משבת – מנגנון למניעת נעילה לא תקינה
מק"ש מזוזה : 05910,05896,05930

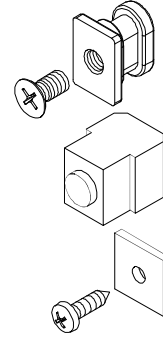

| מק"ש | גוון | חומר | כמות באריזה |
|----------|------|-----------|-------------|
| 15300400 | M.F | אלומיניום | 1000 |

תאור: פינה שטוחה, 16.5X16.5, עובי 2.5 מ"מ

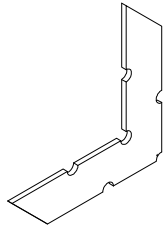

| מק"ש | גוון | חומר | כמות באריזה |
|----------|------|-----------|-------------|
| 15300200 | M.F | אלומיניום | 1000 |

תאור: פינה שטוחה, 16.5X16.5, עובי 2 מ"מ

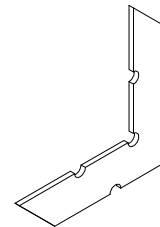

| מק"ש | גוון | חומר | כמות באריזה |
|------|------|------|-------------|
| | | | |

תאור:

| מק"ש | גוון | חומר | כמות באריזה |
|----------|------|-----------|-------------|
| 15300300 | M.F | אלומיניום | 800 |

תאור: פינה שטוחה, 16.5X16.5, עובי 3 מ"מ

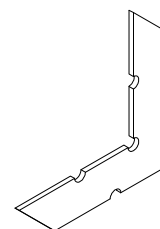

| מק"ט | גוון | חומר | כמות באריזה |
|----------|------|---------|-------------|
| 17500700 | M.F | E.P.D.M | 1 |

תאור: אטם צורתי מסילה תחתונה 2 נתיבים 40
מק"ט: 05894,05917,06261

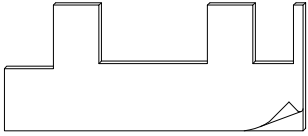

| מק"ט | גוון | חומר | כמות באריזה |
|----------|------|---------|-------------|
| 17500600 | M.F | E.P.D.M | 1 |

תאור: אטם צורתי מסילה עליונה 2 נתיבים
מק"ט: 05905,06034

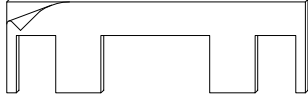

| מק"ט | גוון | חומר | כמות באריזה |
|----------|------|---------|-------------|
| 71118140 | M.F | E.P.D.M | 1 |

תאור: אטם צורתי מסילה תחתונה 2 נתיבים 85
מק"ט: 07396

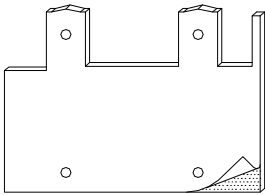

| מק"ט | גוון | חומר | כמות באריזה |
|-----------|------|---------------|-------------|
| 711245600 | M.F | מוקצף E.P.D.M | 1 |

תאור: קוביה מוקצפת מסילה תחתונה 2 נתיבים 40
מק"ט: 05894,06261

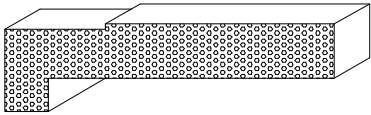

| מק"ט | גוון | חומר | כמות באריזה |
|----------|------|---------|-------------|
| 17501600 | M.F | E.P.D.M | 1 |

תאור: אטם צורתי מסילה עליונה 3 נתיבים
מק"ט: 05908,06035

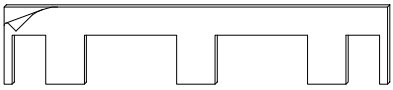

| מק"ט | גוון | חומר | כמות באריזה |
|---------|------|---------|-------------|
| 7112458 | M.F | E.P.D.M | 1 |

תאור: קוביה מוקצפת מסילה תחתונה 2 נתיבים 85
מק"ט: 07396

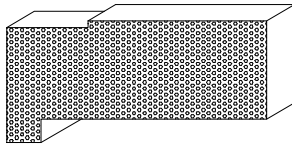

| מק"ט | גוון | חומר | כמות באריזה |
|-----------|------|---------------|-------------|
| 711246000 | M.F | מוקצף E.P.D.M | 1 |

תאור: קוביה מוקצפת למסילה תחתונה 3 נתיבים
מק"ט: 05906,06262

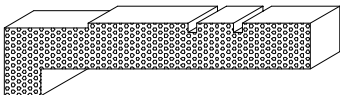

| מק"ט | גוון | חומר | כמות באריזה |
|----------|------|---------|-------------|
| 17501700 | M.F | E.P.D.M | 1 |

תאור: אטם צורתי מסילה תחתונה 3 נתיבים 57
מק"ט: 05906,05918,06262

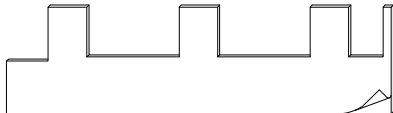

| מק"ט | גוון | חומר | כמות באריזה |
|---------|------|---------|-------------|
| 7112426 | M.F | E.P.D.M | 1 |

תאור: קוביה מוקצפת מסילה תחתונה 3 נתיבים 85
מק"ט: 07461

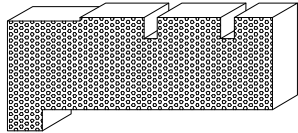

| מק"ט | גוון | חומר | כמות באריזה |
|----------|------|---------|-------------|
| 71118014 | M.F | E.P.D.M | 1 |

תאור: אטם צורתי מסילה תחתונה 3 נתיבים 85
מק"ט: 07461

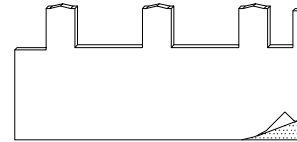

| מק"ט | גוון | חומר | כמות באריזה |
|----------|------|---------|-------------|
| 71118096 | M.F | E.P.D.M | 1 |

תאור: אטם צורתי מסילה תחתונה 4 נתיבים 74
מק"ט: 06878

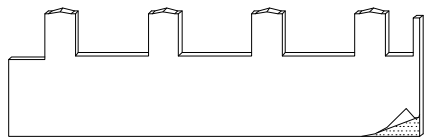

| מק"ט | גוון | חומר | כמות באריזה |
|----------|------|---------|-------------|
| 71118145 | M.F | E.P.D.M | 1 |

תאור: אטם צורתי מסילה עליונה ותחתונה 4 נתיבים
מק"ט: 06877,07439

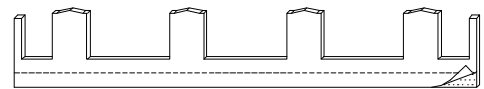

| מק"ט | גוון | חומר | כמות באריזה |
|----------|------|---------|-------------|
| 71118111 | M.F | E.P.D.M | 1 |

תאור: אטם צורתי למסילה תחתונה נתיב אחד
מק"ט: 06605,06606

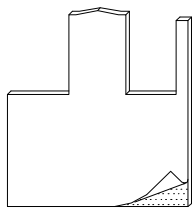

| מק"ט | גוון | חומר | כמות באריזה |
|---------|------|---------|-------------|
| 7112499 | M.F | E.P.D.M | 1 |

תאור: קוביה מוקצפת מסילה תחתונה 4 נתיבים 74
מק"ט: 06878

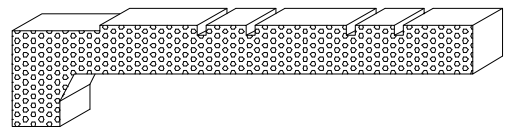

| מק"ט | גוון | חומר | כמות באריזה |
|-----------|------|---------|-------------|
| 711245200 | M.F | E.P.D.M | 1 |

תאור: קוביה מוקצפת לאטם פרצים

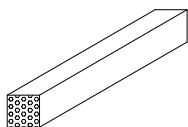

| מק"ט | גוון | חומר | כמות באריזה |
|---------|------|---------|-------------|
| 7112493 | M.F | E.P.D.M | 1 |

תאור: קוביה מוקצפת מסילה תחתונה נתיב אחד
מק"ט: 06605,06606

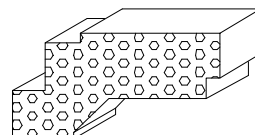

A=מרווח בפרופיל

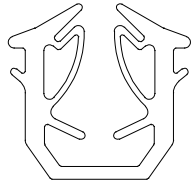

| מק"ש | גוון | חומר | כמות באריזה מ"א |
|-----------|------|---------|-----------------|
| 711229101 | B | E.P.D.M | 50 |

תאור:
אטם זיגוג ט לזכוכית 6-8 מ"מ - מרווח בפרופיל 20 מ"מ

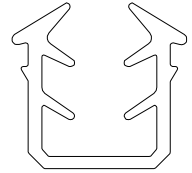

| מק"ש | גוון | חומר | כמות באריזה מ"א |
|-----------|------|---------|-----------------|
| 711229201 | B | E.P.D.M | 50 |

תאור:
אטם זיגוג ט לזכוכית 10-12 מ"מ - מרווח בפרופיל 20 מ"מ

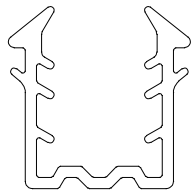

| מק"ש | גוון | חומר | כמות באריזה מ"א |
|-----------|------|---------|-----------------|
| 711229301 | B | E.P.D.M | 100 |

תאור:
אטם זיגוג ט לזכוכית 14 מ"מ - מרווח בפרופיל 20 מ"מ

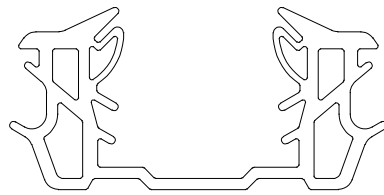
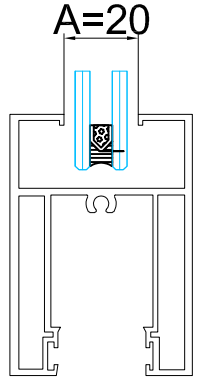

| מק"ש | גוון | חומר | כמות באריזה מ"א |
|-----------|------|---------|-----------------|
| 711221901 | B | E.P.D.M | 25 |

תאור:
אטם זיגוג ט לזכוכית 24 מ"מ - מרווח בפרופיל 43 מ"מ

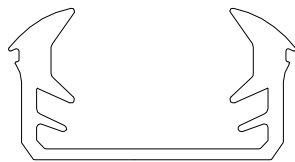

| מק"ש | גוון | חומר | כמות באריזה מ"א |
|---------|------|---------|-----------------|
| 7112359 | B | E.P.D.M | 25 |

תאור:
אטם זיגוג ט לזכוכית 28-29 מ"מ - מרווח בפרופיל 43 מ"מ

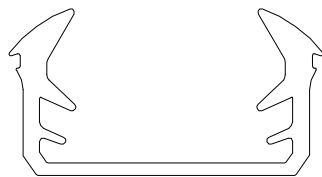
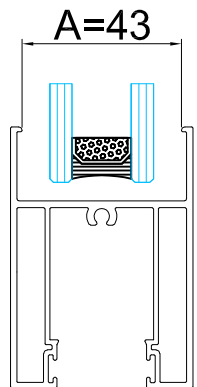

| מק"ש | גוון | חומר | כמות באריזה מ"א |
|---------|------|---------|-----------------|
| 7112366 | B | E.P.D.M | 50 |

תאור:
אטם זיגוג ט לזכוכית 30-32 מ"מ - מרווח בפרופיל 43 מ"מ



| מק"ש | גוון | חומר | כמות באריזה מ"א |
|---------|------|---------|-----------------|
| 7112368 | B | E.P.D.M | 70 |



תאור:
אטם זיגוג ט לזכוכית 34-36 מ"מ - מרווח בפרופיל 43 מ"מ





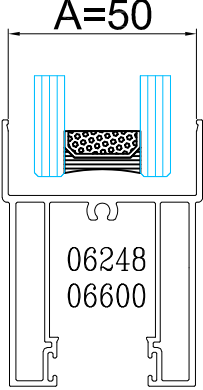
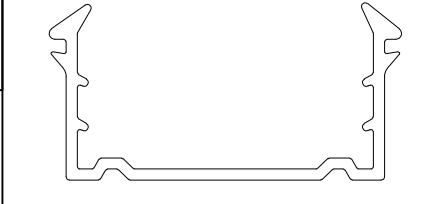
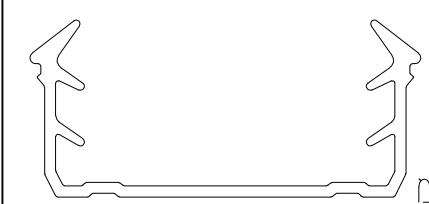
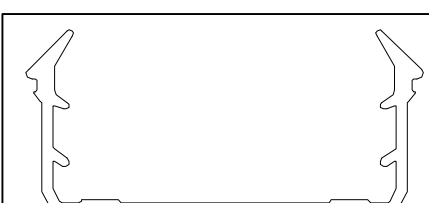

| מק"ש | גוון | חומר | כמות באריזה מ"א |
|-----------|------|---------|-----------------|
| 711222001 | B | E.P.D.M | 50 |

תאור:
אטם זיגוג ט לזכוכית 37 מ"מ - מרווח בפרופיל 43 מ"מ

| | | | | |
|--------|-------|-------|---------------------|--|
| מהדורה | תיאור | סדרה | בליסניה BLISANIA | |
| 1.2 | אטמים | BS-94 | | |

| | | | | | | | | | |
|---|---|---------|-----------------|-----------------|-----------------|-----------|---------|---------|----|
| <p>A=מרווח בפרופיל</p>  |  <table border="1"> <tr> <td>מק"ש</td> <td>גוון</td> <td>חומר</td> <td>כמות באריזה מ"א</td> </tr> <tr> <td>711235200</td> <td>B</td> <td>E.P.D.M</td> <td>70</td> </tr> </table> <p>תאור: אטם זיגוג ט לזכוכית 39 מ"מ - מרווח בפרופיל 43 מ"מ</p> | מק"ש | גוון | חומר | כמות באריזה מ"א | 711235200 | B | E.P.D.M | 70 |
| | מק"ש | גוון | חומר | כמות באריזה מ"א | | | | | |
| | 711235200 | B | E.P.D.M | 70 | | | | | |
| |  <table border="1"> <tr> <td>מק"ש</td> <td>גוון</td> <td>חומר</td> <td>כמות באריזה מ"א</td> </tr> <tr> <td>711233900</td> <td>B</td> <td>E.P.D.M</td> <td>50</td> </tr> </table> <p>תאור: אטם זיגוג ט לזכוכית 41-42 מ"מ - מרווח בפרופיל 50 מ"מ</p> | מק"ש | גוון | חומר | כמות באריזה מ"א | 711233900 | B | E.P.D.M | 50 |
| מק"ש | גוון | חומר | כמות באריזה מ"א | | | | | | |
| 711233900 | B | E.P.D.M | 50 | | | | | | |
|  <table border="1"> <tr> <td>מק"ש</td> <td>גוון</td> <td>חומר</td> <td>כמות באריזה מ"א</td> </tr> <tr> <td>7112363</td> <td>B</td> <td>E.P.D.M</td> <td>50</td> </tr> </table> <p>תאור: אטם זיגוג ט לזכוכית 43 מ"מ - מרווח בפרופיל 50 מ"מ</p> | מק"ש | גוון | חומר | כמות באריזה מ"א | 7112363 | B | E.P.D.M | 50 | |
| מק"ש | גוון | חומר | כמות באריזה מ"א | | | | | | |
| 7112363 | B | E.P.D.M | 50 | | | | | | |
|  <table border="1"> <tr> <td>מק"ש</td> <td>גוון</td> <td>חומר</td> <td>כמות באריזה מ"א</td> </tr> <tr> <td>711233800</td> <td>B</td> <td>E.P.D.M</td> <td>50</td> </tr> </table> <p>תאור: אטם זיגוג ט לזכוכית 45 מ"מ - מרווח בפרופיל 50 מ"מ</p> | מק"ש | גוון | חומר | כמות באריזה מ"א | 711233800 | B | E.P.D.M | 50 | |
| מק"ש | גוון | חומר | כמות באריזה מ"א | | | | | | |
| 711233800 | B | E.P.D.M | 50 | | | | | | |

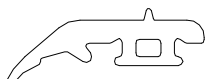
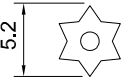
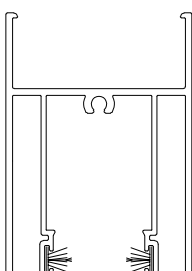
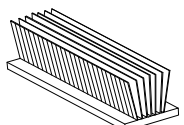
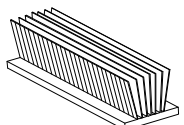
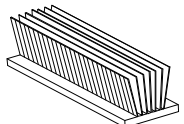
| | | | | | |
|---|---|-----------------|---------------|------|-----------|
| A=מרווח בפרופיל |  | כמות באריזה מ"א | חומר | גוון | מק"ש |
| | | 200 | E.P.D.M | B | 711231100 |
| תאור: אטם זיגוג פנימי - דחיפה עובי 2 מ"מ | | | | | |
| |  | כמות באריזה מ"א | חומר | גוון | מק"ש |
| | | 250 | E.P.D.M | B | 711233100 |
| תאור: אטם זיגוג פנימי - דחיפה עובי 3 מ"מ | | | | | |
| |  | כמות באריזה מ"א | חומר | גוון | מק"ש |
| | | 350 | E.P.D.M | B | 711231900 |
| תאור: אטם זיגוג פנימי - דחיפה עובי 4 מ"מ | | | | | |
| |  | כמות באריזה מ"א | חומר | גוון | מק"ש |
| | | 200 | E.P.D.M | B | 711233200 |
| תאור: אטם זיגוג פנימי - דחיפה עובי 5 מ"מ | | | | | |
| |  | כמות באריזה מ"א | חומר | גוון | מק"ש |
| | | 200 | E.P.D.M | B | 711233300 |
| תאור: אטם זיגוג פנימי - דחיפה עובי 6 מ"מ | | | | | |
| |  | כמות באריזה מ"א | חומר | גוון | מק"ש |
| | | 150 | E.P.D.M | B | 7112354 |
| תאור: אטם לנושק | | | | | |
| |  | כמות באריזה מ"א | חומר | גוון | מק"ש |
| | | 450 | P.V.C | B | 24101636 |
| תאור: גומי לרשת חוץ - דחיפה עובי 5.2 מ"מ | | | | | |
|  |  | כמות באריזה מ"א | חומר | גוון | מק"ש |
| | | 300 | סיבים סינפטים | B | 711250537 |
| תאור: מברשת סנפיר נמוך 6.7X6.5 FP | | | | | |
| |  | כמות באריזה מ"א | חומר | גוון | מק"ש |
| | | 200 | סיבים סינפטים | B | 711250437 |
| תאור: מברשת פנימית במשקוף 4.8X12 CF | | | | | |
| |  | כמות באריזה מ"א | חומר | גוון | מק"ש |
| | | 450 | סיבים סינפטים | B | 7112540 |
| תאור: מברשת 6.9X6 עם סנפיר משולש מיוחד | | | | | |