

קטלוג אביזרים



לסדרה BS-22

מהדורה 1.2

מקרא לגוונים:

	R	RAL
R	W	White
	B	Black
A	Anodiz	
S	Special	
M.F.		

מהדורה	תיאור	סדרה	 <b>בליסניה</b> <b>BLISSANIA</b>
1.2	רשומות אביזרים	BS-22	

# פרק 1

עמוד:

תאור:

1.03

מנגנון נעילה רב נקודתי וגלגלים הרם והזז

1.04

מוט מקשר

1.05

ידיות

1.06

פינות

1.07

אטמים צורתיים וקוביות מוקצפות

1.09

אביזרים נלווים

1.11

אטמים

2.00

הוראות פינויים והרכבה למנגנון נעילה

מהדורה	תיאור	סדרה	 <b>בליסניה</b> <b>BLISANIA</b>
1.2	הוראות לבחירת מנגנון נעילה וגלגלים ומידות פרופילים להרכבת אביזרים	BS-22	

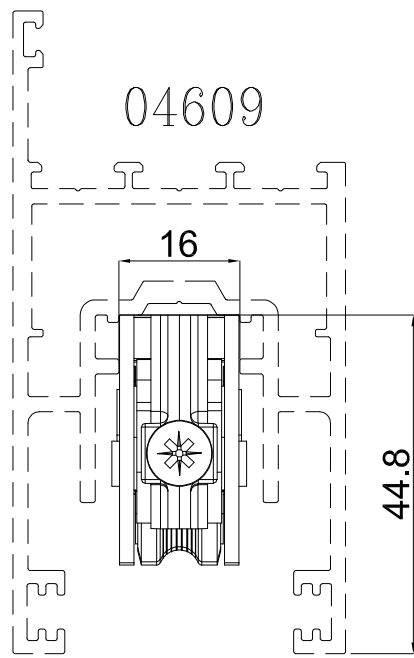

04609  
 כנף לזיגוג עד 30 מ"מ - משקל עד:  
 200kg

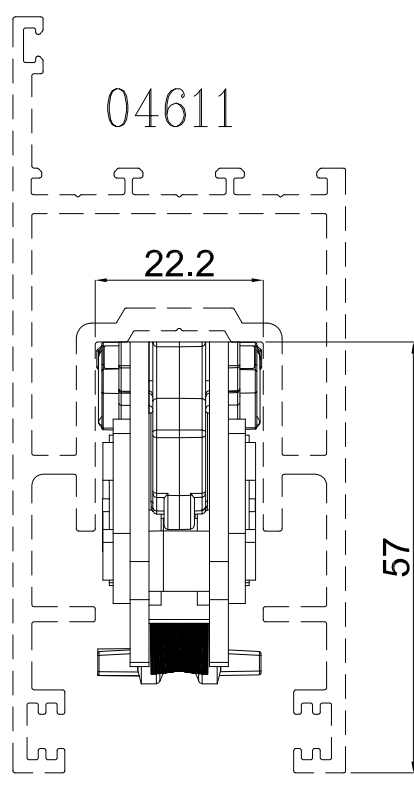

04611  
 כנף לזיגוג עד 30 מ"מ - משקל עד:  
 300kg/400kg

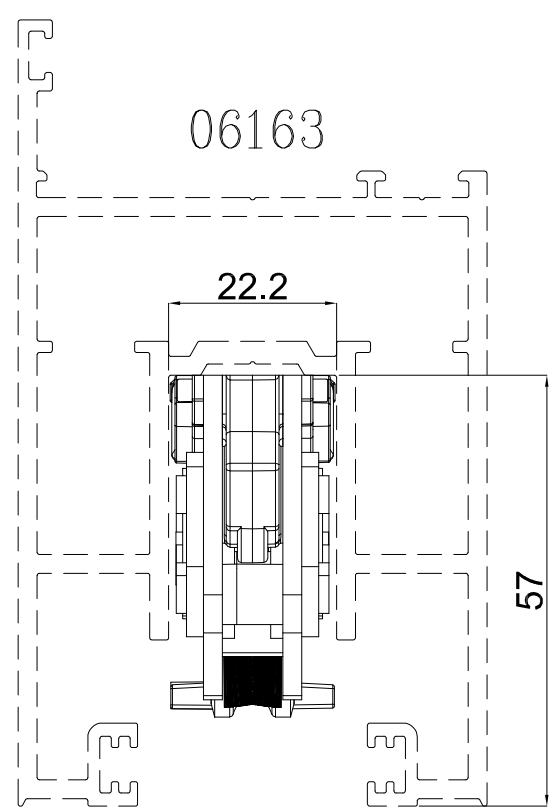

06163  
 כנף לזיגוג עד 47 מ"מ עם צילון - משקל עד:  
 300kg/400kg

מק"ט	גוון	חומר	כמות באריזה
53204100	M.F	נירוסטה+זמ"ק	1

תאור: סט אביזרים וגלגלים למנגנון הרם והזז 200 ק"ג  
מק"ט: 04609

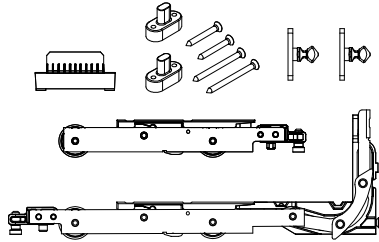

מק"ט	גוון	חומר	כמות באריזה
53203200	M.F	נירוסטה+זמ"ק	1

תאור: מנגנון הרם והזז MACO 200 ק"ג עד לגובה 2400 מ"מ  
מק"ט: 04609

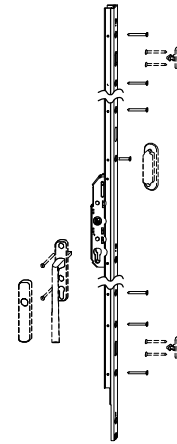

מק"ט	גוון	חומר	כמות באריזה
53204000	M.F	נירוסטה+זמ"ק	1

תאור: סט אביזרים וגלגלים למנגנון הרם והזז 300 ק"ג  
מק"ט: 04611,06163

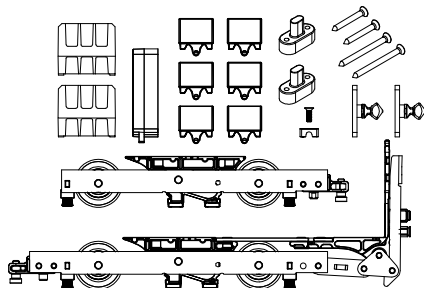

מק"ט	גוון	חומר	כמות באריזה
53203000	M.F	נירוסטה+זמ"ק	1

תאור: מנגנון הרם והזז MACO 300 ק"ג עד לגובה 2400 מ"מ  
מק"ט: 04611,06163

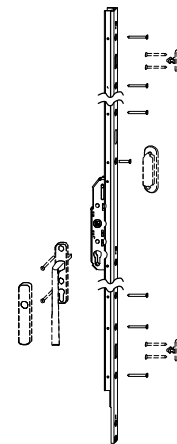

מק"ט	גוון	חומר	כמות באריזה
53203300	M.F	נירוסטה+זמ"ק	1

תאור: סט גלגלים למנגנון הרם והזז 400 ק"ג  
מק"ט: 04611,06163

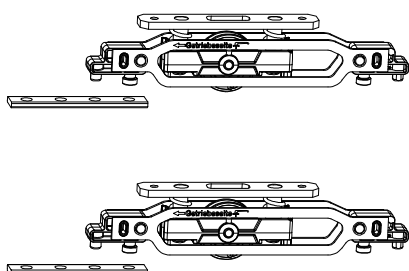

מק"ט	גוון	חומר	כמות באריזה
53203100	M.F	נירוסטה+זמ"ק	1

תאור: מנגנון הרם והזז MACO 300 ק"ג עד לגובה 3100 מ"מ  
מק"ט: 04611,06163

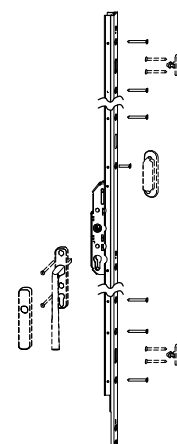

מק"ם	גוון	חומר	כמות באריזה
53202700	M.F	ברזל מגולוון	1

תאור: מום מקשר למנגנון הרם והזז  
לאורך: **720-3385 mm**

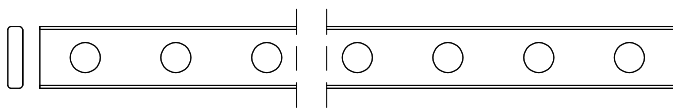
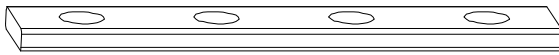
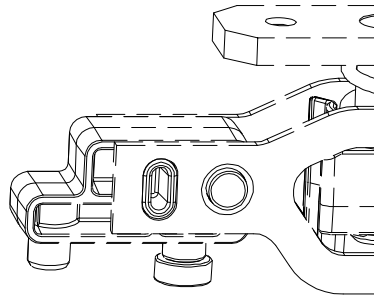

מק"ם	גוון	חומר	כמות באריזה
53200600	M.F	ניילון	1

תאור: סט 2 גלגלים לרשת לפרופיל  
מק"ם: **06163,04611**

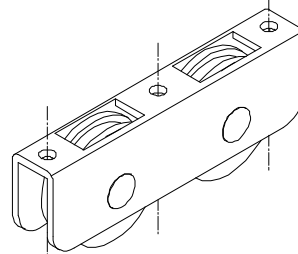

מק"ם	גוון	חומר	כמות באריזה
53204700	M.F	ניילון	1

תאור: סט 2 גלגלים לרשת לפרופיל  
מק"ם: **04609**

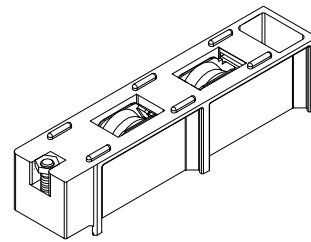

מק"ם	גוון	חומר	כמות באריזה
53202900	M.F	ברזל מגולוון	1

תאור: מום מקשר למנגנון הרם והזז  
לאורך: **1730-2305 mm**

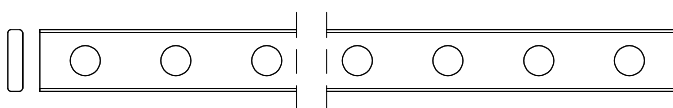
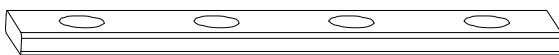
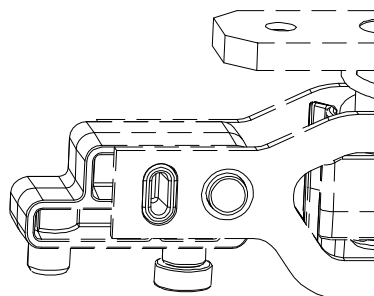

מק"ם	גוון	חומר	כמות באריזה
53202800	M.F	ברזל מגולוון	1

תאור: מום מקשר למנגנון הרם והזז  
לאורך: **1225-1800 mm**

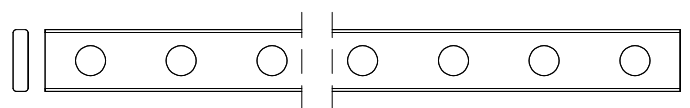
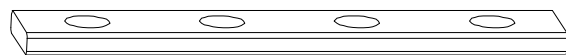
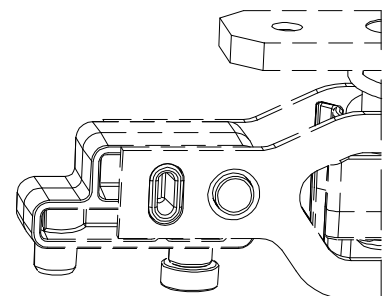

מהדורה	תיאור	סדרה	
1.2	ידיות	BS-22	

מק"ט	גוון	חומר	כמות באריזה
53201630	M.F/R/A/S	אלומיניום+זמ"ק	1

תאור: ידית הפעלה MACO למנגנון הרם הזז-HS  
מק"ט: 53203200,53203000,53203100

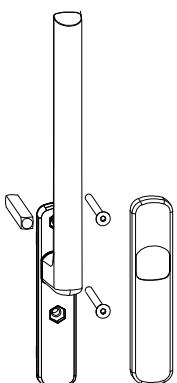

מק"ט	גוון	חומר	כמות באריזה
53203930	M.F/R/A/S	אלומיניום+זמ"ק	1

תאור: סט ידית הפעלה MACO + ידית דמי למנגנון הרם הזז-HS  
מק"ט: 53203200,53203000,53203100

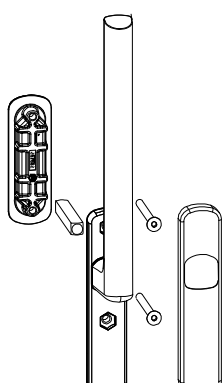

מק"ט	גוון	חומר	כמות באריזה
53204600	M.F/R/A/S	אלומיניום+זמ"ק	1

תאור: ידית הפעלה FAPIM למנגנון הרם והזז PRISMA  
מק"ט: 53203200,53203000,53203100

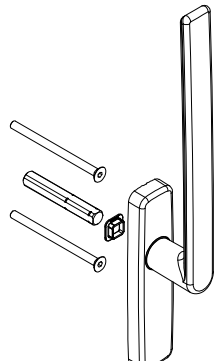

מק"ט	גוון	חומר	כמות באריזה
53201730	M.F/R/A/S	אלומיניום+זמ"ק	1

תאור: ידית דמי MACO לרשת במערכת "הרם-הזז"  
מק"ט: 53203200,53203000,53203100

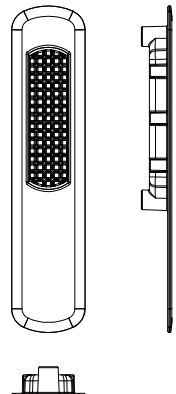

מק"ט	גוון	חומר	כמות באריזה
53204800	M.F/R/A/S	אלומיניום+זמ"ק	

תאור: ידית דמי FAPIM לרשת למנגנון הרם והזז-PRISMA

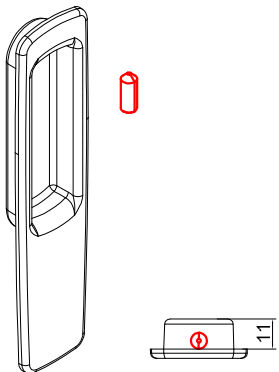

מק"ט	גוון	חומר	כמות באריזה
53204500	M.F/R/A/S	אלומיניום+זמ"ק	

תאור: ידית דמי FAPIM למנגנון הרם והזז-PRISMA  
מק"ט: 53203200,53203000,53203100

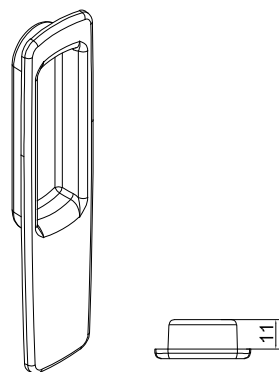

מהדורה	תיאור	סדרה	
1.2	פינות	BS-22	

מק"ש	גוון	חומר	כמות באריזה
15104100	M.F	אלומיניום	100

תאור: פינת חיבור נוספת למשקוף 3 נתיבים  
מק"ש: 06380

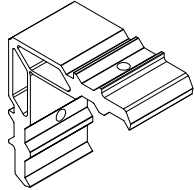

מק"ש	גוון	חומר	כמות באריזה
15104000	M.F	אלומיניום	40

תאור: פינת חיבור למשקוף  
מק"ש: 06380, 06145

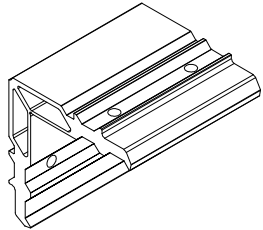

מק"ש	גוון	חומר	כמות באריזה
7113464	M.F	אלומיניום	

תאור: פינת חיבור למשקוף בבורג 15 מ"מ  
מק"ש: 06165-06379



מק"ש	גוון	חומר	כמות באריזה
711346300	M.F	אלומיניום	

תאור: פינת חיבור למשקוף בבורג 15 מ"מ  
מק"ש: 06165-06164

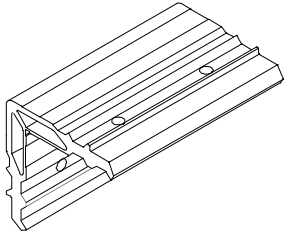

מק"ש	גוון	חומר	כמות באריזה
15104400	M.F	אלומיניום	

תאור: פינת חיבור כנף עם צלון לפרופיל:  
מק"ש: 06163

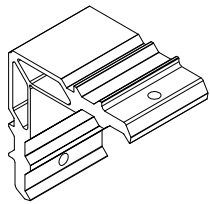

מק"ש	גוון	חומר	כמות באריזה
15103900	M.F	אלומיניום	100

תאור: פינת חיבור כנף לפרופיל:  
מק"ש: 04609

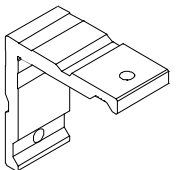

מק"ש	גוון	חומר	כמות באריזה
711346200	M.F	אלומיניום	

תאור: פינת עזר לכנף לפרופיל:  
מק"ש: 06163

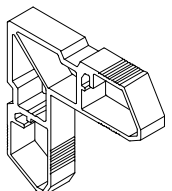

מק"ש	גוון	חומר	כמות באריזה
7111544	M.F	אלומיניום	

תאור: פינת חיבור כנף לפרופיל:  
מק"ש: 04611

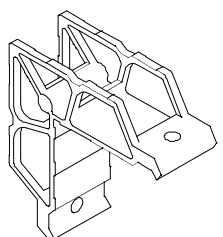

מק"ט	גוון	חומר	כמות באריזה
15300400	M.F	אלומיניום	1000

תאור: פינה שטוחה, 16.5x16.5, עובי 2.5 מ"מ

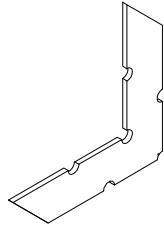

מק"ט	גוון	חומר	כמות באריזה
15300200	M.F	אלומיניום	1000

תאור: פינה שטוחה, 16.5x16.5, עובי 2 מ"מ

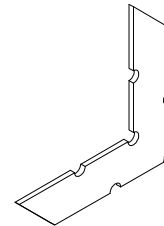

מק"ט	גוון	חומר	כמות באריזה
711243800	M.F	E.P.D.M מוקצף	1

תאור: קוביה מוקצפת עבור מסילה נמוכה  
מק"ט: 06374,06376

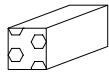

מק"ט	גוון	חומר	כמות באריזה
15300300	M.F	אלומיניום	800

תאור: פינה שטוחה, 16.5x16.5, עובי 3 מ"מ

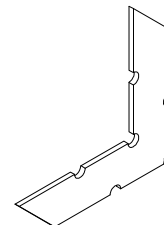

מק"ט	גוון	חומר	כמות באריזה
711216900	M.F	E.P.D.M מוקצף	1

תאור: פלציב 2x5 מ"מ, חד צדדי, עבור שתל עליון  
מק"ט: 04605

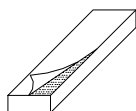

מק"ט	גוון	חומר	כמות באריזה
711249200	M.F	E.P.D.M מוקצף	1

תאור: קוביה מוקצפת עבור מכסה לנתיב

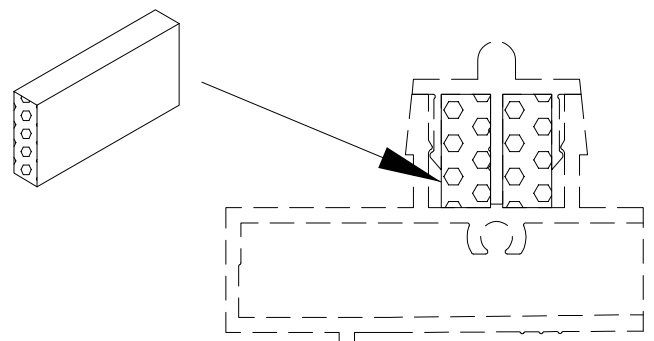

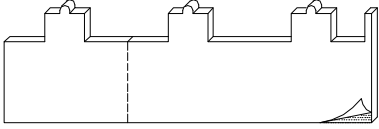
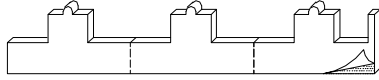
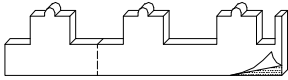
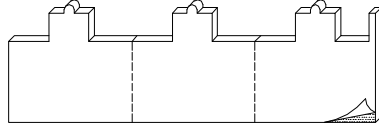
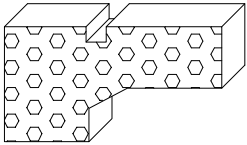
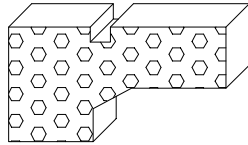
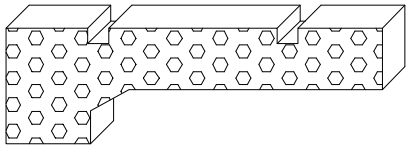
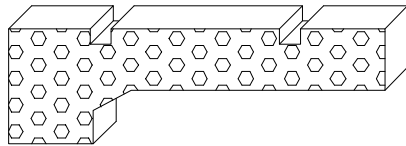
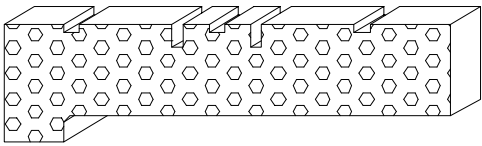
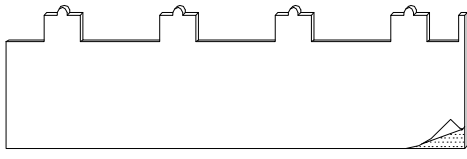
מהדורה	תיאור	סדרה	בליסניה BLISANIA	
1.2	אטמים צורתיים וקוביות מוקצפות	BS-22		
מק"ט	גוון	חומר	כמות באריזה	מק"ט
7111810400	M.F	E.P.D.M	1	711183100
מק"ט: 06504,06503		תאור: אטם צורתי למסילה תחתונה		
				
מק"ט	גוון	חומר	כמות באריזה	מק"ט
711183700	M.F	E.P.D.M	1	711183500
מק"ט: 06375,06374		תאור: אטם צורתי למסילה תחתונה		
				
מק"ט	גוון	חומר	כמות באריזה	מק"ט
711247800	M.F	E.P.D.M מוקצף	1	711242400
מק"ט: 06503		תאור: קובייה מוקצפת למסילה תחתונה		
				
מק"ט	גוון	חומר	כמות באריזה	מק"ט
711242300	M.F	E.P.D.M מוקצף	1	711247900
מק"ט: 06389		תאור: קובייה מוקצפת למסילה תחתונה		
				
מק"ט	גוון	חומר	כמות באריזה	מק"ט
711249800	M.F	E.P.D.M מוקצף	1	71118097
מק"ט: 7404		תאור: קובייה מוקצפת למסילה תחתונה 4 נתיבים		
				

מהדורה

תיאור

סדרה



1.2

אביזרים נלווים

BS-22

מק"ש	גוון	חומר	כמות באריזה
53201500		אלומיניום	1

תאור: תומך למוביל כנף

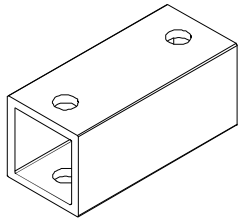

מק"ש	גוון	חומר	כמות באריזה
53201400	M.F	ניילון 6	1

תאור: מוביל כנף

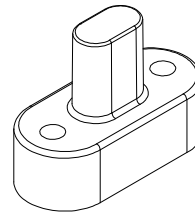

מק"ש	גוון	חומר	כמות באריזה
7111755	B	E.P.D.M	1

תאור: תושבת מעצור לכנף

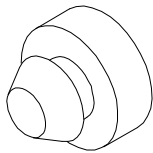

מק"ש	גוון	חומר	כמות באריזה
13300200	M.F/R/S	אלומיניום	100

תאור: בולם כנף הזזה

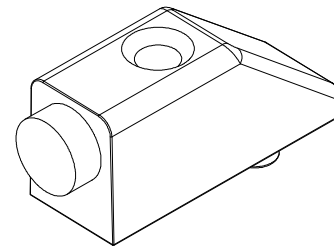

מק"ש	גוון	חומר	כמות באריזה
17100900	B	ניילון 6	1

תאור: פקק ניקוז - דלתית

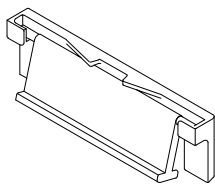

מק"ש	גוון	חומר	כמות באריזה
17100200	B	ניילון 6	1

תאור: פקק ניקוז - דלתית עם גגון

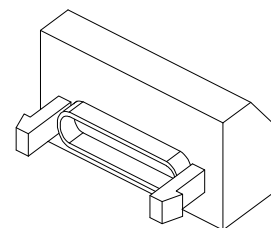

מק"ש	גוון	חומר	כמות באריזה
711173137	B	ניילון 6+סיבי זכוכית	1

תאור: פקק ניקוז 8x30

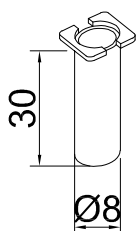

מק"ש	גוון	חומר	כמות באריזה
17100100	B	ניילון 6	1

תאור: פקק ניקוז קוטר 16 מ"מ

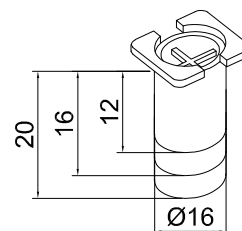

מק"ם	גוון	חומר	כמות באריזה
7111809900	B	פוליפרופילן	1

תאור: סט אטמי פרצים למסילה תחתונה עבור כנף עם צלון

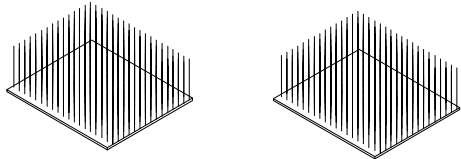

מק"ם	גוון	חומר	כמות באריזה
7111809800	B	פוליפרופילן	1

תאור: סט אטמי פרצים למסילה תחתונה

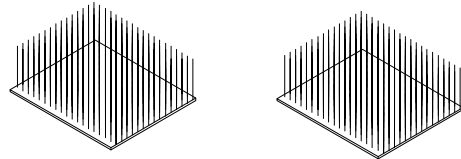

מק"ם	גוון	חומר	כמות באריזה
7111810100	B	ניילון	1

תאור: סט אטמי פרצים ומובילי כנפיים עבור כנף עם צלון

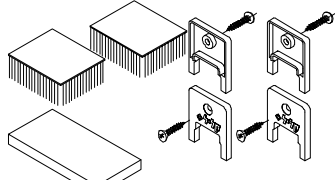

מק"ם	גוון	חומר	כמות באריזה
7111810000	B	ניילון	1

תאור: סט אטמי פרצים ומובילי כנפיים

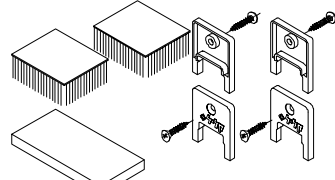

מק"ם	גוון	חומר	כמות באריזה
7111810300	B	פוליפרופילן	1

תאור: סט אטמי פרצים לנוסק עבור כנף עם צלון

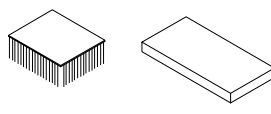

מק"ם	גוון	חומר	כמות באריזה
7111810200	B	פוליפרופילן	1

תאור: סט אטמי פרצים לנוסק

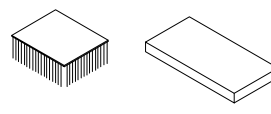

מק"ם	גוון	חומר	כמות באריזה
711250600	B	סיבים סינמטים	מ"א 200

תאור: מברשת כנף מזוזה 69x900 FP

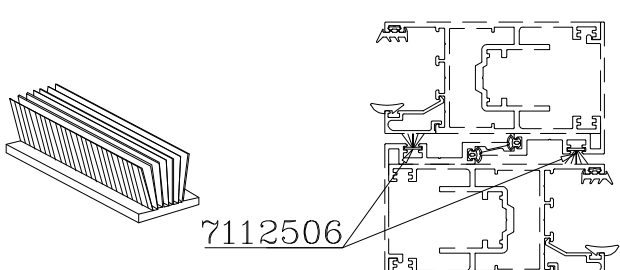





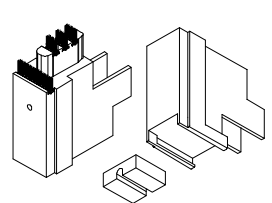

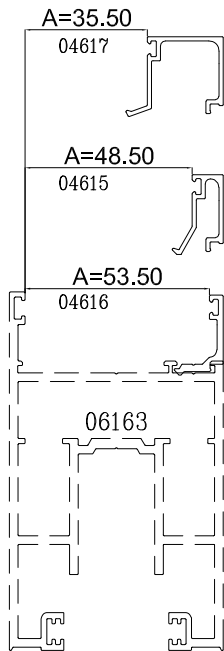
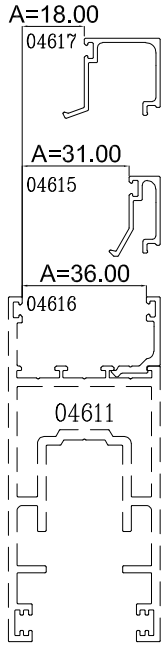
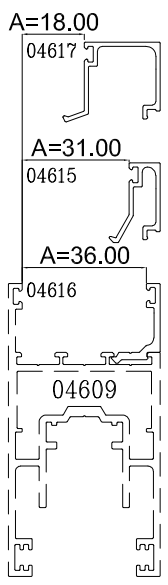





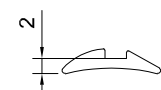
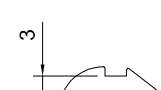

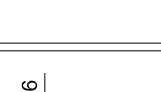

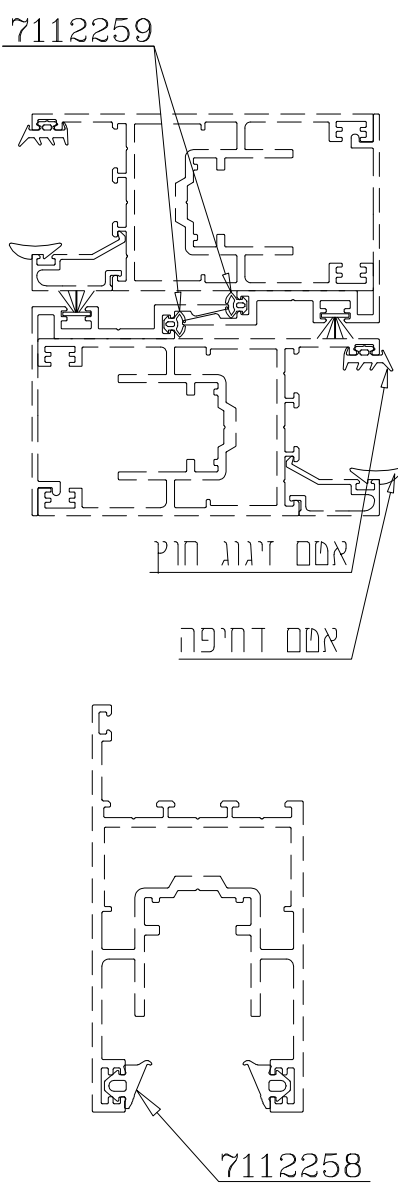
מק"ם	גוון	חומר	כמות באריזה
7111813200	B	ניילון +6 סיבי זכוכית	1

תאור: סט פקקי העלמה לכנף הזזה 400 ק"ג



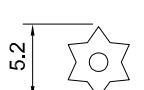

	<p>מק"ש</p> <p>גוון</p> <p>חומר</p> <p>כמות באריזה מ"א</p>	<p>24100536</p> <p>B</p> <p>E.P.D.M</p> <p>400</p>
	<p>תאור: אטם זיגוג חוץ - טריקה לעובי 2.5 מ"מ</p>	
	<p>מק"ש</p> <p>גוון</p> <p>חומר</p> <p>כמות באריזה מ"א</p>	<p>24100636</p> <p>B</p> <p>E.P.D.M</p> <p>300</p>
	<p>תאור: אטם זיגוג חוץ - טריקה לעובי 3.5 מ"מ</p>	
	<p>מק"ש</p> <p>גוון</p> <p>חומר</p> <p>כמות באריזה מ"א</p>	<p>711231000</p> <p>B</p> <p>E.P.D.M</p> <p>200</p>
	<p>תאור: אטם זיגוג חוץ - טריקה לעובי 2.5 מ"מ</p>	
	<p>מק"ש</p> <p>גוון</p> <p>חומר</p> <p>כמות באריזה מ"א</p>	<p>711231800</p> <p>B</p> <p>E.P.D.M</p> <p>150</p>
	<p>תאור: אטם זיגוג חוץ - טריקה לעובי 3.5 מ"מ</p>	
	<p>מק"ש</p> <p>גוון</p> <p>חומר</p> <p>כמות באריזה מ"א</p>	<p>711228701</p> <p>B</p> <p>E.P.D.M</p> <p>100</p>
	<p>תאור: אטם זיגוג חוץ - טריקה לעובי 5.5 מ"מ</p>	
	<p>מק"ש</p> <p>גוון</p> <p>חומר</p> <p>כמות באריזה מ"א</p>	<p>24100136</p> <p>B</p> <p>E.P.D.M</p> <p>400</p>
	<p>תאור: אטם זיגוג פנימי - דחיפה עובי 2 מ"מ</p>	
	<p>מק"ש</p> <p>גוון</p> <p>חומר</p> <p>כמות באריזה מ"א</p>	<p>24100236</p> <p>B</p> <p>E.P.D.M</p> <p>300</p>
	<p>תאור: אטם זיגוג פנימי - דחיפה עובי 3 מ"מ</p>	
	<p>מק"ש</p> <p>גוון</p> <p>חומר</p> <p>כמות באריזה מ"א</p>	<p>24101036</p> <p>B</p> <p>E.P.D.M</p> <p>200</p>
	<p>תאור: אטם זיגוג פנימי - דחיפה עובי 4 מ"מ</p>	
	<p>מק"ש</p> <p>גוון</p> <p>חומר</p> <p>כמות באריזה מ"א</p>	<p>24100336</p> <p>B</p> <p>E.P.D.M</p> <p>200</p>
	<p>תאור: אטם זיגוג פנימי - דחיפה עובי 5 מ"מ</p>	
	<p>מק"ש</p> <p>גוון</p> <p>חומר</p> <p>כמות באריזה מ"א</p>	<p>24101136</p> <p>B</p> <p>E.P.D.M</p> <p>150</p>
	<p>תאור: אטם זיגוג פנימי - דחיפה עובי 6 מ"מ</p>	

		מק"ש	גוון	חומר	כמות באריזה מ"א	
		711231100	B	E.P.D.M	200	תאור: אטם זיגוג פנימי - דחיפה עובי 2 מ"מ
		711233100	B	E.P.D.M	250	תאור: אטם זיגוג פנימי - דחיפה עובי 3 מ"מ
		711231900	B	E.P.D.M	350	תאור: אטם זיגוג פנימי - דחיפה עובי 4 מ"מ
		711233200	B	E.P.D.M	200	תאור: אטם זיגוג פנימי - דחיפה עובי 5 מ"מ
		711233300	B	E.P.D.M	200	תאור: אטם זיגוג פנימי - דחיפה עובי 6 מ"מ
		711226201	B	E.P.D.M	100	תאור: אטם זיגוג פנימי - דחיפה עובי 8.4 מ"מ
		711225801	B	E.P.D.M	300	תאור: אטם כנף משופע לעובי 3.2 מ"מ
		711225901	B	E.P.D.M	300	תאור: אטם שולב
		711233000	B	E.P.D.M	150	תאור: אטם לנושק
		24101636	B	P.V.C	450	תאור: גומי לרשת חוץ - דחיפה עובי 5.2 מ"מ

מהדורה	תיאור	סדרה	 <b>בליסניה</b> <b>BLISANIA</b>
1.2	הוראות פינויים והרכבה למנגנון נעילה	BS-22	

# פרק 2

עמוד:

תאור:

2.01	מנגנון הרם והזז MACO 200 ק"ג עד לגובה 2400 מ"מ
2.03	מנגנון הרם והזז MACO 300 ק"ג עד לגובה 2400 מ"מ
2.05	מנגנון הרם והזז MACO 400 ק"ג עד לגובה 2400 מ"מ

אביזרים

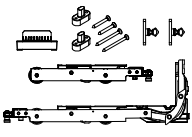
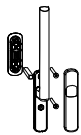
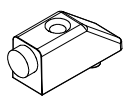
צורה	תאור	מק"ט
	מנגנון הרם והזז MACO 200 ק"ג עד לגובה 2400 מ"מ	53203200
	סט אביזרים וגלגלים למנגנון הרם והזז 200 ק"ג נעילת צד	53204100
	סט ידית הפעלה HS + ידית דמי MACO למנגנון הרם והזז	53203930
	בולם כנף הזזה	13300200

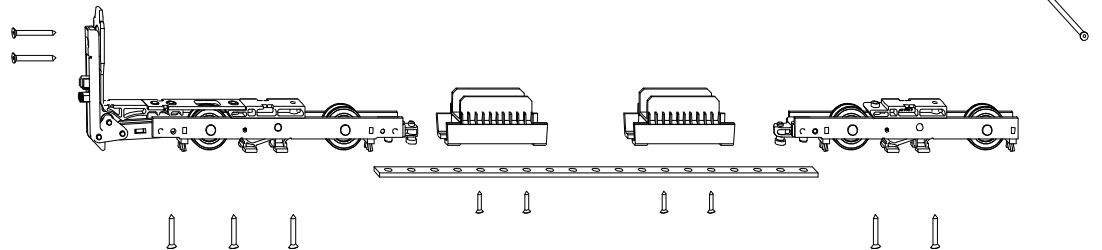
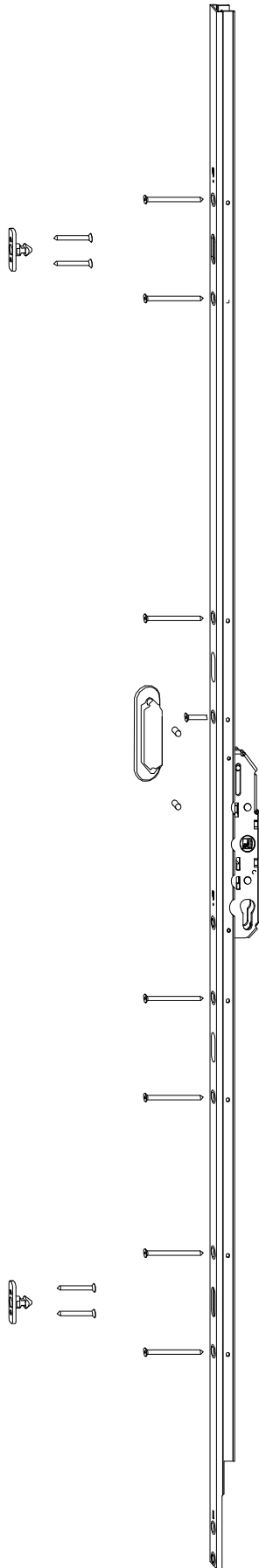



אביזרים

צורה	תאור	מק"ט
	מנגנון הרם והזז MACO 300 ק"ג עד לגובה 2400 מ"מ	53203000
	סמ אביזרים וגלגלים למנגנון הרם והזז 300 ק"ג	53204000
	סמ ידית הפעלה HS + ידית דמי MACO למנגנון הרם והזז	53203930
	בולם כנף הזזה	13300200

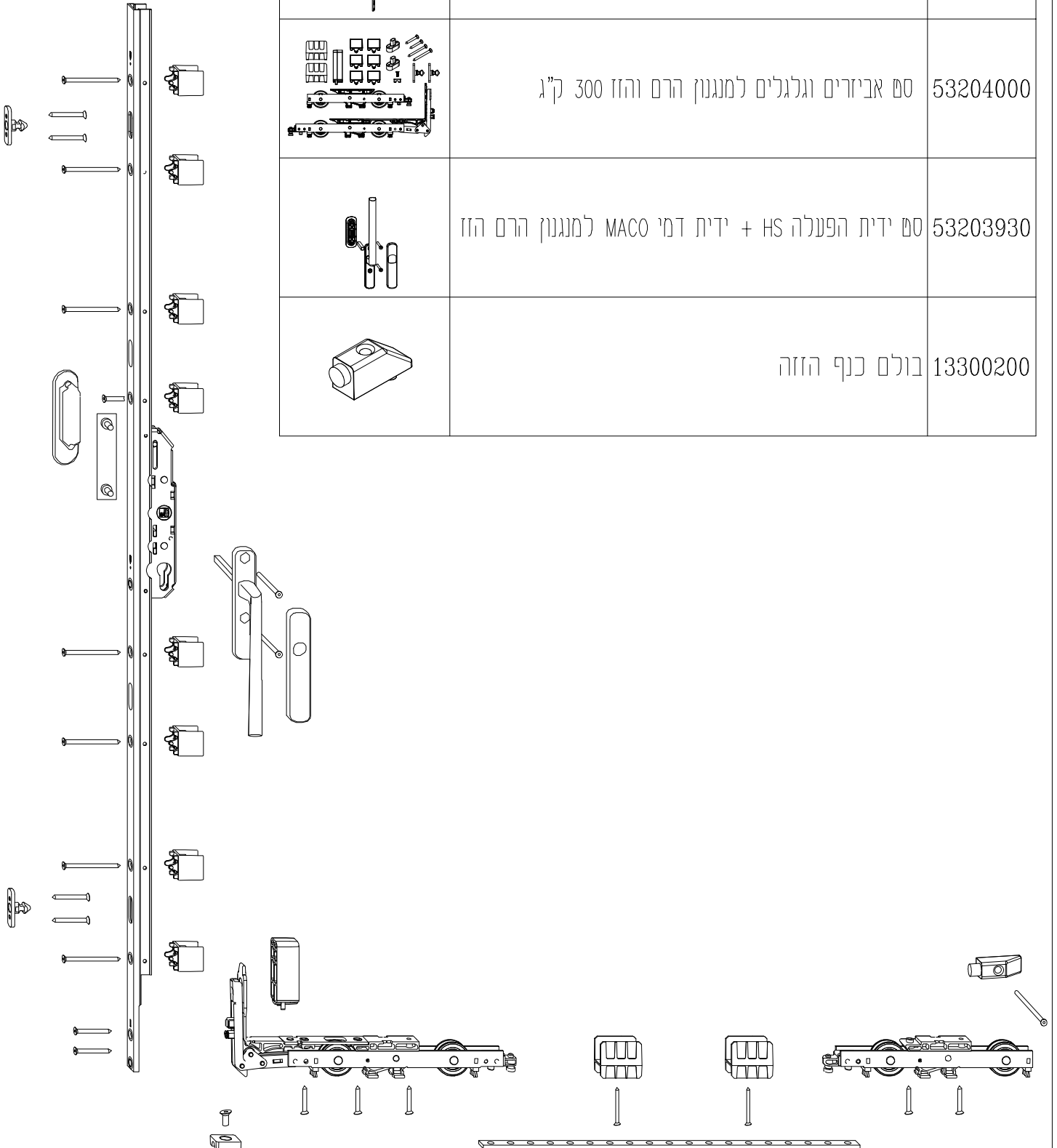

מחזוריק

תריאר

סדרה





1.2

מנגנון הרים והזזת MACO 300 כ"ג עד לגובה 2400 מ"מ

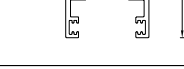
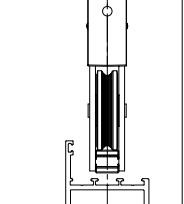
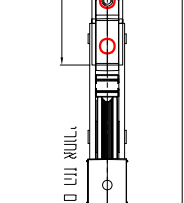
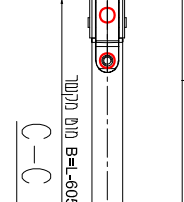
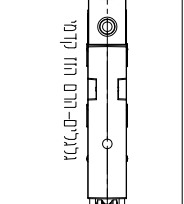
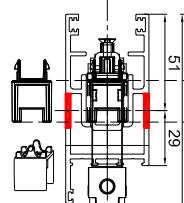
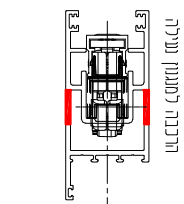
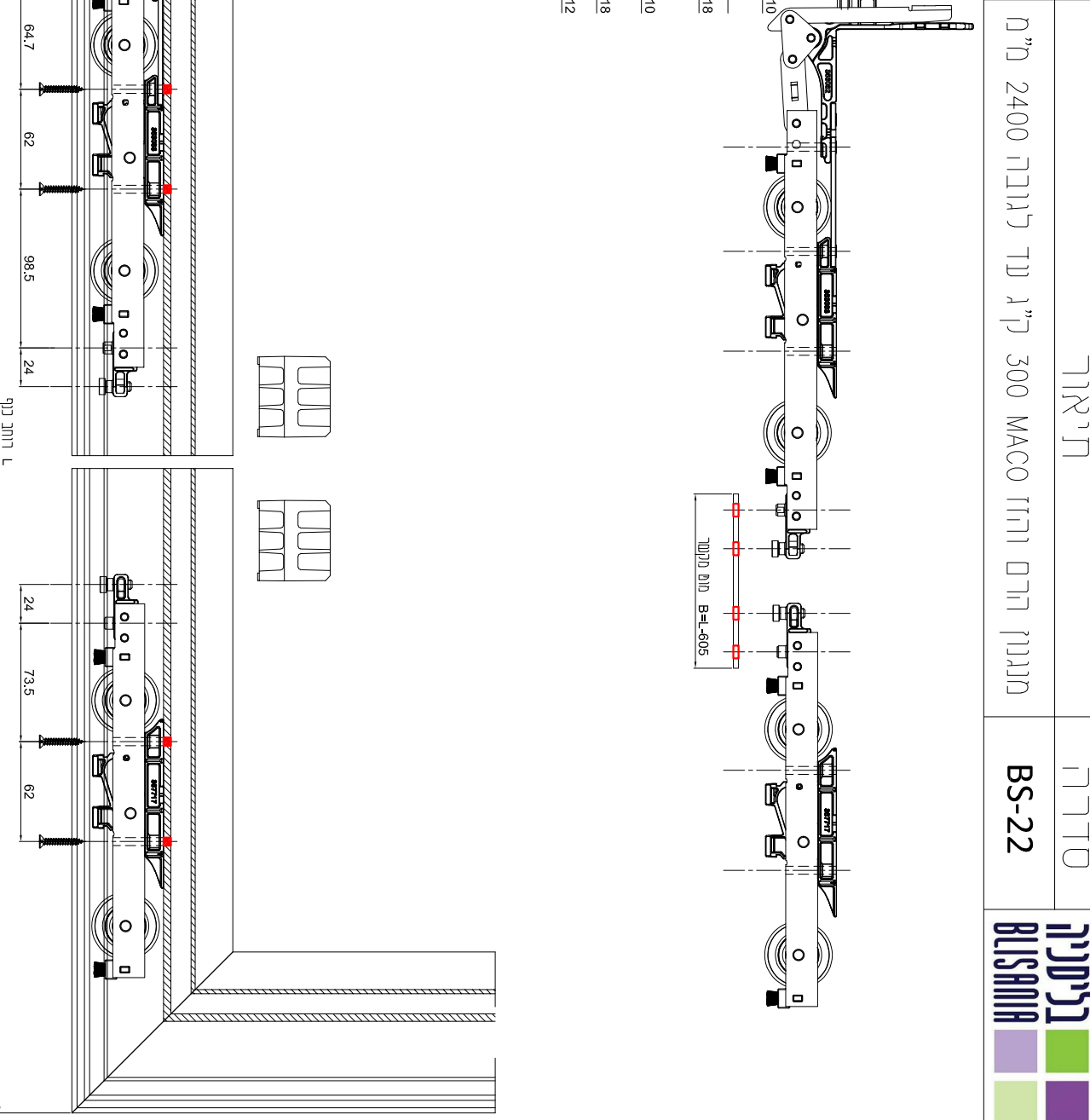
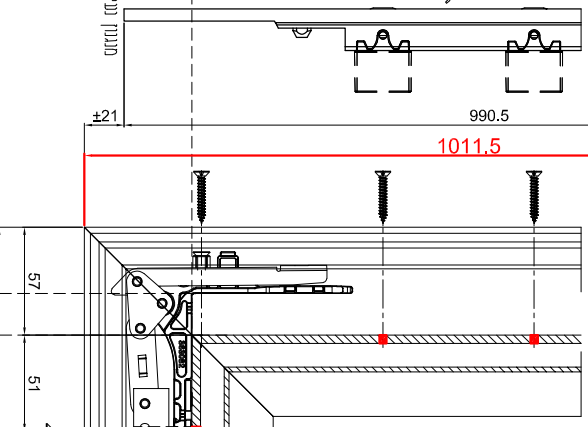
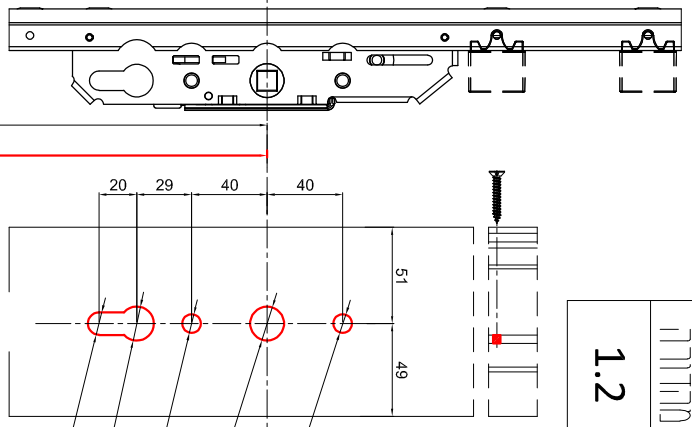
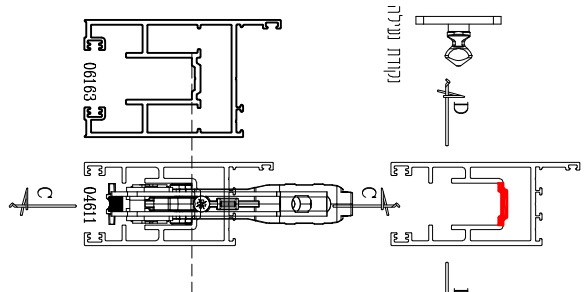
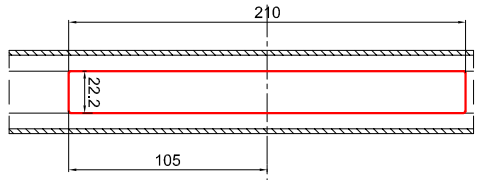
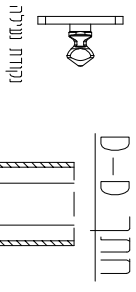
BS-22

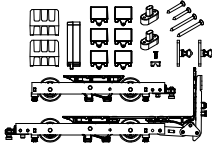
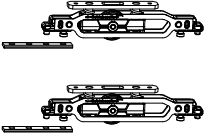

אביזרים

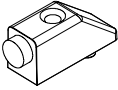
צורה	תאור	מק"ט
	מנגנון הרם והזז MACO 300 ק"ג עד לגובה 2400 מ"מ	53203000
	סמ אביזרים וגלגלים למנגנון הרם והזז 300 ק"ג	53204000
	סמ גלגלים למנגנון הרם והזז 400 ק"ג	53203300
	סמ ידית הפעלה HS + ידית דמי MACO למנגנון הרם והזז	53203930
	בולם כנף הזזה	13300200

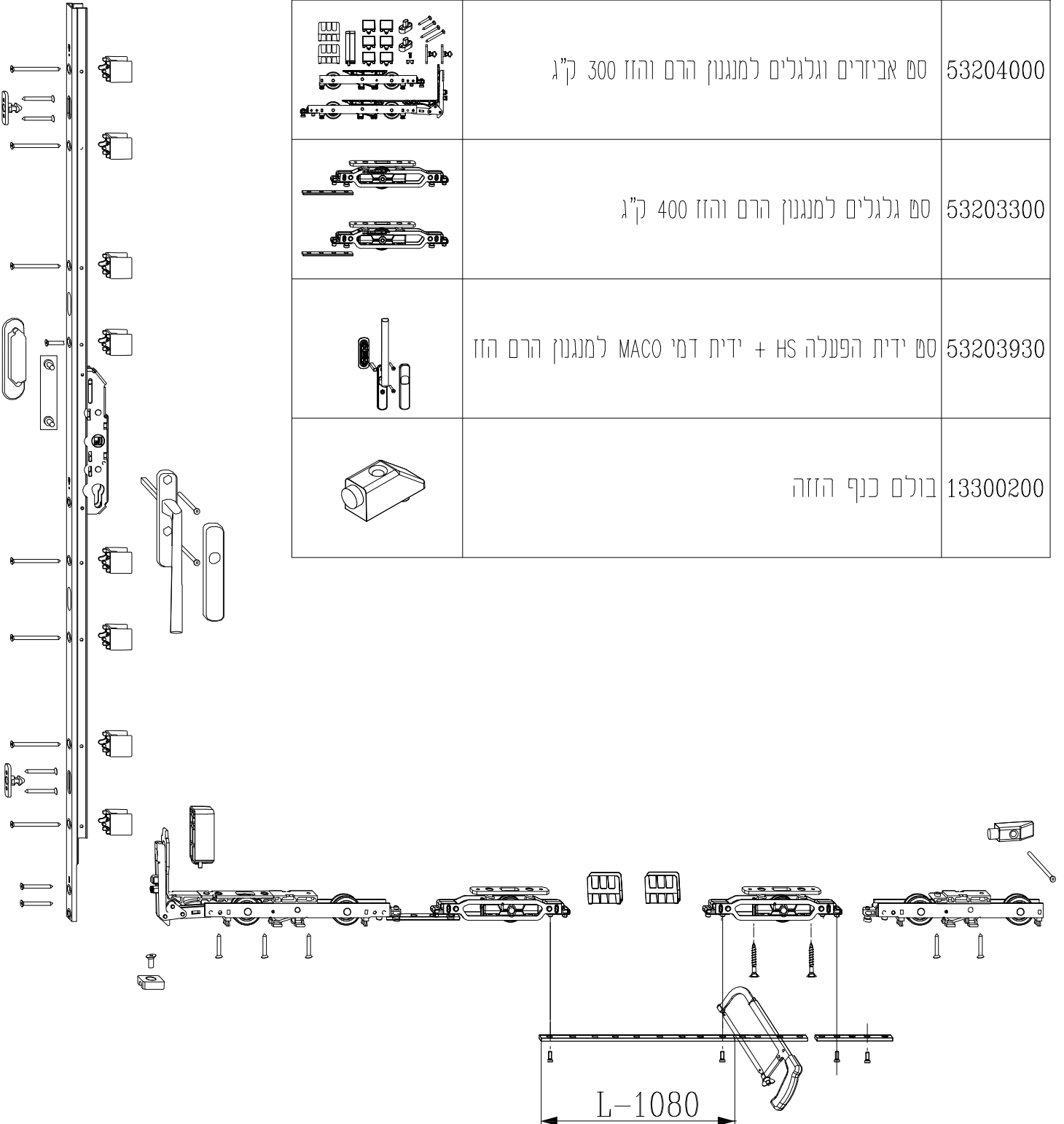

מחזור	ת"א	סדרה	 <b>בליסמיה</b> BLISMA
1.2	מנגנון הרים ורזז MACO 400 נ"ג עד לגובה 2400 מ"מ	BS-22	

